

- DE** Original-Bedienungsanleitung und Ersatzteilliste  
Fugenschneider
- GB** Original operating instruction and spare parts list  
Floor saw
- FR** Originale du mode d'emploi et liste des pièces de rechange  
Scie de sol
- NL** Origineel Gebruiksaanwijzing en Reservedelenlijst  
Vloerzaagmachine



ZN der Bedienungsanleitung: 5007287-01  
Erstellt am: 07 / 2016  
Erstellt von: Sabrina Linden  
Datei: K:\KDV\5007xxx\5007287-Bedienungsanleitung\  
5007287-01-Bedienungsanleitung-DE-GB-FR-NL.doc

GÖLZ® GmbH  
Dommersbach 51  
D-53940 Hellenthal  
Telefon: +49 (0) 2482 12 200 / Telefax: +49 (0) 2482 12 222  
E-Mail: info@goelz.de / Internet: www.goelz.de



Alle Rechte nach DIN ISO 16016 vorbehalten.  
Kein Teil dieses Dokuments (Bedienungsanleitung und Ersatzteilliste) darf ohne vorherige schriftliche Genehmigung durch die

**GÖLZ® GmbH**  
Dommersbach 51  
D-53940 Hellenthal

reproduziert, angepasst, gesendet, übertragen, auf Datenträger gespeichert oder in eine andere Sprache übersetzt werden.

### Garantie

Wir behalten uns vor, die in diesem Dokument (Bedienungsanleitung und Ersatzteilliste) enthaltenden Informationen jeder Zeit und ohne vorherige Mitteilung zu ändern.

**GÖLZ®** übernimmt keinerlei Gewährleistung für diese Unterlagen.

**GÖLZ®** übernimmt ferner keine Haftung für Fehler in dem vorliegenden Dokument Bedienungsanleitung und Ersatzteilliste) oder für Neben- und Folgeschäden in Zusammenhang mit der Lieferung, Leistung oder Anwendung des Materials.



Onder voorbehoud van alle rechten volgens DIN ISO 16016.

Geen enkel deel van dit document (gebruiksaanwijzing en reservedelenlijst) mag zonder voorafgaande schriftelijke goedkeuring van

**GÖLZ® GmbH**  
Dommersbach 51  
D-53940 Hellenthal

gereproduceerd, aangepast, verzonden, overgedragen, op gegevensdragers opgeslaan of in een andere taal vertaald worden.

### Garantie

Wij behouden ons het recht voor om de informatie die u terugvindt in dit document (gebruiksaanwijzing en reservedelenlijst) ten all tijde en zonder voorafgaande mededeling te wijzigen.

**GÖLZ®** verleent geen enkele garantie voor deze documentatie.

Voorts neemt **GÖLZ®** geen enkel aansprakelijkheid op zich voor fouten in onderhavig document (gebruiksaanwijzing en reservedelenlijst) noch voor indirecte of gevolgschade in verband met de levering, prestatie of het gebruik van het materiaal.



All rights reserved according to DIN ISO 16016.  
No part of this document (instruction manual and spare parts list) may be reproduced, adapted, transmitted, transcribed, stored on a data medium or be translated into another language without prior written approval of

**GÖLZ® GmbH**  
Dommersbach 51  
D-53940 Hellenthal

### Guarantee

We reserve the right to amend any information included in this document (manual instruction and spare parts list) at any time and without prior notice.

**GÖLZ®** assumes no warranty for these documents.

**GÖLZ®** shall not be liable for errors in this document (manual instruction and spare parts list) or for any collateral or consequential damage in connection with shipment, performance or use of the material.



Tous droits réservés selon DIN ISO 16016.  
Toute reproduction ou traduction complète ou partielle du présent document (Notice d'utilisation et liste de pièces de rechange) ne peut se faire sans l'autorisation écrite préalable du détenteur des droits, la société:

**GÖLZ® GmbH**  
Dommersbach 51  
D-53940 Hellenthal

### Garantie

Nous nous réservons tous les droits de modification sur les informations contenues dans le présent document (Notice d'utilisation et liste de pièces de rechange).

**GÖLZ®** décline toute responsabilité quant au contenu de la présente notice.

**GÖLZ®** ne peut pas être tenu pour responsable pour d'éventuelles erreurs qui se seraient glissées dans le présent document (Notice d'utilisation et liste de pièces de rechange) ou pour d'éventuels dégâts connexes, ou résultants de la livraison, de l'application ou de l'utilisation.

<b>EG-KONFORMITÄTS-ERKLÄRUNG</b>	<b>EC-DECLARATION OF CONFORMITY</b>	<b>DECLARATION DE CONFORMITE DE LA CE</b>	<b>EG-KONFORMITEITS-VERKLARING</b>
Die Firma	Manufacturer	La Société	De Firma
<b>GÖLZ® GmbH</b> Dommersbach 51, D-53940 Hellenthal Tel.: +49 (0) 2482 12 200 / Fax: +49 (0) 2482 12 222			
erklärt in alleiniger Verantwortung dass folgende Maschine:	Declare hereby certifies on its sole responsibility that the following product:	déclare sous sa seule responsabilité que le produit suivant:	Konform de bepalingen van de machinerichtlijn verklaart hiermede dat onderstaande machine:
<b>FS175</b> Fugenschneider Floor saw Scie de sol Vloerenzaagmachine			
Seriennummer / Serial number / Numéro de série / Seriennummer: _____			
auf das sich diese Erklärung bezieht, mit folgenden Richtlinien übereinstimmt:	which is explicitly referred to by this declaration meet the following directives:	Qui fait l'objet de la présente déclaration correspond aux directives suivantes:	Voldoet aan de bepalingen van de machinerichtlijn:
<b>2006/42/EG</b> Sicherheits- und Gesundheitsanforderung  <b>2014/30/EU</b> Elektro-Magnetische Verträglichkeit  <b>97/68/EG i.d.F. 2002/88/EG</b> Abgasrichtlinie  <b>2000/14/EG</b> Geräuschemission	<b>2006/42/EG</b> Safety and health requirement  <b>2014/30/EU</b> Electromagnetic compatibility  <b>97/68/EG i.d.F. 2002/88/EG</b> Exhaust emission directive  <b>2000/14/EG</b> Noise emission	<b>2006/42/EG</b> Prescriptions sanitaire et sécurité  <b>2014/30/EU</b> Compatibilité électromagnétique  <b>97/68/EG i.d.F. 2002/88/EG</b> Directive de gaz résiduel  <b>2000/14/EG</b> Émission de bruit	<b>2006/42/EG</b> Zekerheids- en gezondheidsvoorschriften  <b>2014/30/EU</b> Electromagnetische compatibiliteit  <b>97/68/EG i.d.F. 2002/88/EG</b> Betreffende de uitstootgassen  <b>2000/14/EG</b> Geluidsemmissies
mit folgenden Normen übereinstimmt:	meet the following standards:	aux normes suivantes:	Conform de norme:
<b>DIN EN ISO 12100</b> <b>DIN EN 13862:2010-03</b> <b>DIN EN 13309:2010-12,</b> <b>DIN EN 61000,</b> <b>DIN EN ISO 3744</b>  Die oben genannte Firma hält Dokumentation als Nachweis der Erfüllung der Sicherheitsziele und die wesentlichen Schutzanforderungen zur Einsicht bereit.	<b>DIN EN ISO 12100</b> <b>DIN EN 13862:2010-03</b> <b>DIN EN 13309:2010-12,</b> <b>DIN EN 61000,</b> <b>DIN EN ISO 3744</b>  Documented evidence conforming to the requirements of the directives is kept available for inspection at the above manufacturer's address.	<b>DIN EN ISO 12100</b> <b>DIN EN 13862:2010-03</b> <b>DIN EN 13309:2010-12,</b> <b>DIN EN 61000,</b> <b>DIN EN ISO 3744</b>  Pour faire foi de la conformité et du respect des règles de sécurité, la documentation peut être consultée au siège de la Société susmentionnée.	<b>DIN EN ISO 12100</b> <b>DIN EN 13862:2010-03</b> <b>DIN EN 13309:2010-12,</b> <b>DIN EN 61000,</b> <b>DIN EN ISO 3744</b>  Voormelde firma bewaart documentatie ter inzage als bewijs van de naleving van de veiligheidsregels en de wezenlijke beschermings-eisen.
 Hellenthal, den 20.07.2016		..... Geschäftsführer / General Manager / Président-directeur général / Zaakvoerder <b>B. Schmitz</b>	

## Inhaltsverzeichnis / Contents / Sommaire / Inhoudsopgave



<b>Vorwort</b> .....	<b>9</b>
<b>Grundlegende Sicherheitshinweise</b> .....	<b>9</b>
<b>1. Maschinenbeschreibung</b> .....	<b>9</b>
1.1 Verwendungszweck-Kurzbeschreibung.....	9
1.2 Technische Daten .....	9
1.3 Lieferumfang und mitgeliefertes Zubehör .....	10
1.4 Komponentenübersicht .....	10
1.5 Stell- und Bedienteile .....	11
1.6 Schutzvorrichtung .....	11
<b>2. Grundlegende Sicherheitshinweise</b> .....	<b>11</b>
2.1 Bestimmungsgemäße Verwendung.....	11
2.2 Einsatzbereich.....	11
2.3 Organisatorische Maßnahmen .....	12
2.4 Personalauswahl.....	12
2.5 Normalbetrieb der Maschine .....	13
2.6 Sonder- und Instandhaltungsarbeiten an der Maschine.....	13
2.7 Umgang mit elektrischer Energie.....	14
2.8 Gas, Staub, Dampf, Rauch.....	14
2.9 Lärm.....	15
2.10 Beleuchtung .....	15
2.11 Öle, Fette und andere chemische Substanzen .....	15
2.12 Transport.....	15
2.13 Lagerung.....	16
<b>3. Betriebsvorbereitung</b> .....	<b>16</b>
3.1 Überprüfung der Lieferung .....	16
3.2 Aufstellen .....	16
3.3 Trennscheibe .....	16
3.3.1 Montage der Trennscheibe.....	16
3.4 Wasserversorgung .....	17
<b>4. Betrieb</b> .....	<b>18</b>
4.1 Vor dem Start .....	18
4.2 Motor starten .....	18
4.3 Schneidvorgang .....	19
4.4 Schneidvorgang beenden .....	19
4.5 Trennscheiben wechseln.....	19
<b>5. Instandhaltung</b> .....	<b>19</b>
5.1 Allgemein .....	19
5.2 Schmierintervalle.....	20
5.3 Poly-V Riemen .....	20
5.4 Maschine.....	20
5.5 Trennscheibe .....	20
<b>6. Montageanleitung für Taper-Spannbuchsen</b> .....	<b>20</b>
6.1 Einbau.....	20
6.2 Ausbau.....	21
<b>7. Störung - Ursachen - Abhilfe</b> .....	<b>21</b>



<b>Preface</b> .....	<b>22</b>
<b>Warning signs and symbols</b> .....	<b>22</b>
<b>1. Machine description</b> .....	<b>23</b>
1.1 Intended use-description .....	23
1.2 Technical data .....	23
1.3 Shipment and provided accessory .....	23
1.4 Main parts .....	23
1.5 Operating elements .....	24
1.6 Safety devices .....	24
<b>2. Basic safety instructions</b> .....	<b>24</b>
2.1 Intended use .....	25
2.2 Operating range .....	25
2.3 Organisational measures .....	25
2.4 Selection and qualification of person .....	26
2.5 Safety instructions governing specific operational phases .....	26
2.6 Special work related to the maintenance and repair of the machine .....	27
2.7 Information about special risks with electrical energy .....	27
2.8 Gas, dust, steam, smoke .....	28
2.9 Noise .....	28
2.10 Illumination .....	28
2.11 Oils, greases and other chemical substances .....	28
2.12 Transport .....	28
2.13 Store .....	29
<b>3. Preparing for Operation</b> .....	<b>29</b>
3.1 Export checking .....	29
3.2 Installation .....	29
3.3 Blade .....	29
3.3.1 Mounting the blade .....	30
3.4 Water supply .....	30
<b>4. Operation</b> .....	<b>31</b>
4.1 Before starting the machine .....	31
4.2 Starting the machine .....	31
4.3 Cutting operation .....	32
4.4 Stop cutting operation .....	32
4.5 Changing the blade .....	32
<b>5. Maintenance</b> .....	<b>32</b>
5.1 General .....	32
5.2 Lubricating chart .....	33
5.3 Poly-V belt .....	33
5.4 Machine .....	33
5.5 Blade .....	33
<b>6. Taper bushes installation instructions</b> .....	<b>33</b>
6.1 To assemble .....	33
6.2 Removal .....	34
<b>7. Troubleshooting</b> .....	<b>34</b>



<b>Avant-propos</b> .....	<b>35</b>
---------------------------	-----------

<b>Avertissements et symboles .....</b>	<b>35</b>
<b>1. Description de la machine.....</b>	<b>35</b>
1.1 Applications-description .....	35
1.2 Données techniques.....	35
1.3 Accessoires livrés avec la machine.....	36
1.4 Description.....	36
1.5 Eléments de service.....	37
1.6 Consignes de sécurité.....	37
<b>2. Règles de sécurité de base .....</b>	<b>37</b>
2.1 Utilisation suivant les prescriptions.....	37
2.2 Conditions d'utilisation.....	37
2.3 Mesures d'organisation .....	38
2.4 Choix du personnel .....	38
2.5 Consignes de sécurité concernant certaines phases de travail .....	39
2.6 Entretien et travaux spéciaux sur la machine .....	39
2.7 Utilisation de l'énergie électrique.....	40
2.8 Gaz, poussière, vapeur, fumée .....	41
2.9 Bruit .....	41
2.10 Eclairage.....	41
2.11 Huiles, graisses et autres substances chimiques .....	41
2.12 Transport.....	41
2.13 Stockage.....	42
<b>3. Préparation à l'utilisation.....</b>	<b>42</b>
3.1 Vérification de la livraison.....	42
3.2 Mise en service .....	42
3.3 Disque diamant .....	42
3.3.1 Mise en place du disque de coupe.....	43
3.4 Alimentation en eau.....	43
<b>4. Mise en service .....</b>	<b>44</b>
4.1 Avant la mise en route.....	44
4.2 Mise en route du moteur .....	44
4.3 Procédé de coupe .....	45
4.4 Terminée l'opération de tronçonnage .....	45
4.5 Changer le disque .....	45
<b>5. Entretien .....</b>	<b>45</b>
5.1 Généralités.....	45
5.2 Graissage.....	46
5.3 Courroie poly-v.....	46
5.4 Machine .....	46
5.5 Disque diamant .....	46
<b>6. Instructions de montage pour douille de serrage TAPER.....</b>	<b>47</b>
6.1 Montage .....	47
6.2 Démontage .....	47
<b>7. Résolution des problèmes .....</b>	<b>47</b>
	
<b>Voorwoord .....</b>	<b>48</b>
<b>Fundamentele veiligheidsaanwijzingen .....</b>	<b>48</b>
<b>1. Machinebeschrijving.....</b>	<b>49</b>
1.1 Gebruiksdoeleinde - korte omschrijving.....	49

1.2	Technische gegevens .....	49
1.3	Omvang van de levering en meegeleverd toebehoor .....	49
1.4	Overzicht onderdelen .....	50
1.5	Instel en bedieningselementen .....	50
1.6	Beschermkappen .....	50
<b>2.</b>	<b>Fundamentele veiligheidsvoorschriften .....</b>	<b>51</b>
2.1	Reglementair gebruik .....	51
2.2	Toepassingsgebied .....	51
2.3	Organisatorische maatregelen .....	51
2.4	Personeelskeuze en -kwalificatie.....	52
2.5	Veiligheidsinstructies ten aanzien van bepaalde bedrijfsstadia .....	52
2.6	Bijzondere en onderhoudswerkzaamheden aan de machine.....	53
2.7	Omgang met elektrische energie.....	54
2.8	Gas, stof, stoom, rook .....	54
2.9	Lawaai .....	54
2.10	Verlichting .....	54
2.11	Olie, vet en andere chemische substanties .....	55
2.12	Transport.....	55
2.13	Opberging .....	55
<b>3.</b>	<b>Vorbereitung voor gebruik .....</b>	<b>56</b>
3.1	Controle van de levering .....	56
3.2	Opstelling van de machine .....	56
3.3	Zaagblad .....	56
3.3.1	Montage van het zaagblad .....	56
3.4	Waterverzorging.....	57
<b>4.</b>	<b>Procedure .....</b>	<b>57</b>
4.1	Voor de Start.....	57
4.2	Motor starten.....	58
4.3	Zaagproces .....	58
4.4	Zaagproces beëindigen.....	59
4.5	Zaagblad vervangen.....	59
<b>5.</b>	<b>Onderhoud.....</b>	<b>59</b>
5.1	Algemeen.....	59
5.2	Smeerintervallen .....	60
5.3	Poly-V Riemen .....	60
5.4	Machine .....	60
5.5	Zaagblad.....	60
<b>6.</b>	<b>Montagehandleiding voor tapse klembussen .....</b>	<b>60</b>
6.1	Montage .....	60
6.2	Demontage .....	60
<b>7.</b>	<b>Storing - Oorzaak - Oplossing.....</b>	<b>61</b>
<b>8.</b>	<b>Ersatzteilliste / Spare parts list / Liste de pièces de rechange / Reservedelenlijst .....</b>	<b>62</b>
8.1	Verwendung der Ersatzteilliste / Using the spare parts list / Utilisation de la liste des pièces de rechange / Gebruik van de lijst van reserveonderdelen .....	62
8.1.1	Sicherheitsvorschrift / Safety regulation / Consigne de sécurité / Veiligheidsvoorschrift.....	62
8.1.3	Vertriebsstellen / Distribution agencies / Points de Vente / Distributiehandelaars.....	63
8.1.2	Bestellangaben / Ordering information / Indications de commande / Bestellingaanduidingen ...	63
8.2	Verschleißteile / Wearing parts / Pièces d'usure / Slijtdelen .....	65

<b>9.</b>	<b>Explosionsansichten und Ersatzteillisten - Exploded view and spare parts list - Vues éclatées et liste des pièces de rechange - Explosietekeningen en lijst met reserveonderdelen .....</b>	<b>67</b>
9.1	Maschine - Machine - Machine - Machine .....	67
9.2	Fahrwerk - Undercarriage - Châssis - Loopwerk .....	69
9.3	Schneidkopf kpl. - Cutter head - Tête de sciage avec moteur - Zaagkop.....	73
9.4	Schutzhaube - Blade guard - Capot de protection - Beschermkap Zaagblad.....	77
9.5	Benzinmotor - Engine - Moteur - Motor.....	79
9.6	Aufnahme Führungsstange - Receiving part guiding rod - Support de poignée réglable - Opname geleidingsstang.....	80
9.7	Spindelaufnahme - Spindle holder - Support de relevage - As opname.....	81
9.8	Keilriemenschutzhaube - V-belt guard - V-belt guard Capot de protection - V snaren beschermkap.....	82
9.9	Wassertank - Water Tank - Réservoir d'eau - Watertank.....	83
9.10	Tiefeneinstellung - Pushing bar - Poignée - Diepte instelling .....	84
9.11	Richtungsanzeiger - Pointer unit - Indicateur de direction - Richtings-aanwijzer .....	85
9.12	Schubbügel - Pushing bar - Poignée - Schuifbeugel.....	87
9.13	Transportbügel - Lifting eye - Anneau de lavage - Transportbeugel .....	88



## Vorwort

Diese Bedienungsanleitung soll erleichtern, die Maschine kennen zu lernen und ihre bestimmungsgemäßen Einsatzmöglichkeiten zu nutzen.

Die Bedienungsanleitung enthält wichtige Hinweise, die Maschine sicher, sachgerecht und wirtschaftlich zu betreiben. Ihre Beachtung hilft, Gefahren zu vermeiden, Reparaturkosten und Ausfallzeiten zu vermindern und die Zuverlässigkeit und die Lebensdauer der Maschine zu erhöhen. Sie ist um Anweisungen aufgrund bestehender nationaler Vorschriften zur Unfallverhütung und zum Umweltschutz zu ergänzen.

Die Bedienungsanleitung muss ständig am Einsatzort der Maschine verfügbar sein.

Sie ist von jeder Person zu lesen und anzuwenden, die mit Arbeiten mit/ an der Maschine z.B.

- Bedienung, einschließlich Rüsten, Störungsbehebung im Arbeitsablauf, Beseitigung von Produktionsabfällen, Pflege, Entsorgung von Betriebs- und Hilfsstoffen
- Instandhaltung (Wartung, Inspektion, Instandsetzung) und / oder
- Transport

beauftragt ist.

Neben der Bedienungsanleitung, den im Verwenderland und an der Einsatzstelle geltenden verbindlichen Regelungen zur Unfallverhütung, sind auch die anerkannten fachtechnischen Regeln für sicherheits- und fachgerechtes Arbeiten zu beachten.

In dieser vorliegenden Bedienungsanleitung sind alle für den bestimmungsgemäßen Einsatz notwendigen Informationen enthalten. Sollten dennoch spezielle Fragen auftauchen, so wenden Sie sich bitte an ihre Vertretung, an einen unserer Außendienstmitarbeiter oder direkt an uns:

### GÖLZ® GmbH

Dommersbach 51, D-53940 Hellenthal  
 Telefon: +49 (0) 2482 12 200 / Telefax: +49 (0) 2482 12 222  
 E-Mail: info@goelz.de / Internet: www.goelz.de

## Grundlegende Sicherheitshinweise



Augenschutz tragen!



Schutzhandschuhe tragen!



Schutzhelm tragen!



Schutzschuhe tragen!



Bedienungsanleitung lesen!



Gehörschutz tragen!



Staubschutz tragen!



Schutzbekleidung tragen!



Nicht berühren!



Wichtiger Hinweis!



Warnung vor allgemeiner Gefahr!



Achtung Schneid Gefahr!

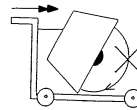

Jedes Umsetzen der Maschine außerhalb des Bereichs, in dem Schneidarbeiten durchgeführt werden, darf nicht mit rotierendem Werkzeug durchgeführt werden!

## 1. Maschinenbeschreibung

### 1.1 Verwendungszweck-Kurzbeschreibung

Der FS 175 ist ein Fugenschneider mit einer Schnitttiefe von bis zu 165 mm. Sein Einsatzbereich umfasst den Beton- und Asphaltstraßenbau, jedoch hauptsächlich für Quer-, Längs- und Dehnungsfugen.

Der Fugenschneider darf nur mit den vom Hersteller angegebenen Trennscheiben mit den erforderlichen nominellen Eigenschaften betrieben werden. Bei Einsatz von Trennscheiben, die nicht den Angaben des Herstellers entsprechen, wird für hieraus resultierende Schäden keine Haftung übernommen. Der FS 175 ist mit einem Benzinmotor Honda GX390 ausgestattet und sollte mit dem vom Hersteller angegebenen Treibstoff betrieben werden.



**Hinweis: Beachten Sie unbedingt die beigefügte Betriebsanleitung des Motorenherstellers!**

### 1.2 Technische Daten

Max. Schnitttiefe	165 mm
Max. Trennscheiben-Ø	450 mm
Aufnahmeflansch	100 mm
Trennscheiben-Aufnahme	25,4 mm
Antriebsmotor	Benzinmotor HONDA GX390 8,7kW (11,8 PS)
Max. Schnittgeschwindigkeit mit Trennscheibe	55 m/s

Drehzahl des Antriebsmotors	3600 min <sup>-1</sup>
Drehzahl der Schneidwelle	2300 min <sup>-1</sup>
Vorschub	Handvorschub
Aushub	Manuell mit Handrad
Schnitttiefenanzeige	Schnitttiefe über Skala am Chassis ablesbar
Wasserversorgung	25l Wassertank zur Staubbindung bei Trockenschnitt-trennscheiben
Keilriemenspannung	manuell
Abmaße (L x B x H)	ca. 1200 x 560 x 1100 mm
Gewicht (ohne Wassertank und Trennscheibe)	ca. 127 kg
Schallleistungspegel nach DIN ISO 6393	Standlauf =104 dB(A) Arbeitsgeräusch =114 dB(A)
Schalldruckpegel am Bedienerplatz nach DIN ISO 6393	Standlauf =88 dB(A) Arbeitsgeräusch =98 dB(A)
Frequenzbewertete Schwingbeschleunigung ISO 5349 VDMA 03/2006	a = 4,5 m/s <sup>2</sup>



### 1.3 Lieferumfang und mitgeliefertes Zubehör

- Fugenschneider FS175 ohne Trennscheibe
- Maulschlüssel SW 13,17, 30, 32
- Original Bedienungsanleitung mit Ersatzteilliste des Fugenschneiders
- Bedienungsanleitung des Motorenherstellers

Bei Einsatz von Zubehör, welches nicht den Angaben von **GÖLZ**<sup>®</sup> entspricht, wird für die hieraus resultierenden Schäden keine Haftung übernommen. Angaben für die Auswahl der richtigen **GÖLZ**<sup>®</sup> Diamant-Trennscheiben entnehmen Sie bitte dem aktuellen **GÖLZ**<sup>®</sup> Diamantwerkzeuge-Katalog.

### 1.4 Komponentenübersicht

- |                                  |                           |
|----------------------------------|---------------------------|
| 1&2. Grundgestell                | 7. Wassertank             |
| 3. Schnitttiefeneinstellung      | 8. Handrad                |
| 4. Poly-V-Riemenschutzhaube      | 9. Richtungs-<br>anzeiger |
| 5. Trennscheiben-<br>Schutzhaube | 10. Transportöse          |
| 6. Antriebsmotor                 | 11. Schubbügel            |

Das Grundgestell (1+2) ist die Basis für den Fugenschneider. Alle anderen Komponenten bauen auf dem Grundgestell auf.

Über die bequeme Schnitttiefeneinstellung (3) kann der Bediener jeder Zeit die Schnitttiefe ablesen.

Der Rippenantrieb wird durch eine Schutzhaube (4) geschützt. Somit wird das Verletzungsrisiko durch den Rippenantrieb verringert. Des Weiteren wird der Rippenantrieb ebenfalls vor Verunreinigung beim Schneidvorgang geschützt.

Die Trennscheibenschutzhaube (5) bietet dem Bediener und die in seinem Arbeitsbereich befindlichen Personen optimalen Schutz während des Schneidvorgangs.

Der Fugenschneider FS 175 ist mit einem Benzinmotor der Firma Honda (6) ausgestattet. Alle anderen Angaben entnehmen Sie bitte der beigegefügten Bedienungsanleitung des Motorenherstellers.

Damit die Staubbildung beim Schneiden bzw. die Kühlung des Schneidblattes erfolgen kann, ist der Fugenschneider mit einem steckbaren Wassertank (7) ausgestattet. Ebenfalls besteht die Möglichkeit direkt über das Wasserleitungsnetz zu kühlen bzw. den Staub zu binden.

Der Aushub des Sägeblattes erfolgt beim FS175 über ein Handrad (8) welches mit einer Trapezspindel verbunden ist.

Präzise Schnitte werden mit dem Richtungsanzeiger (9) ermöglicht. Durch den Richtungsanzeiger kann der Bediener die Schnittrichtung verfolgen und einhalten.

Mit geeigneten Lastaufnahmeeinrichtungen lässt sich der Fugenschneider an der angebrachten Transportöse (10) anheben, um den Transport zu erleichtern.

Der höhenverstellbare Schubbügel (11) ermöglicht ein ermüdungsfreies Arbeiten.

## 1.5 Stell- und Bedienteile

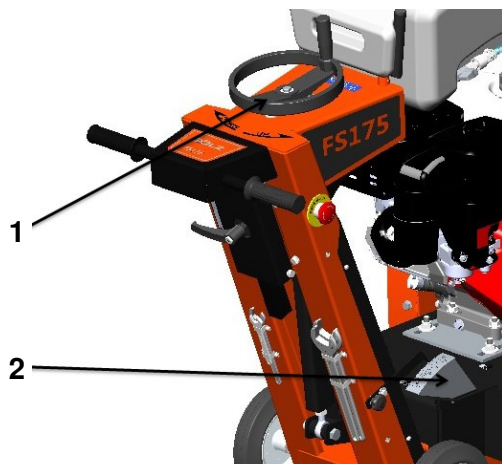

- 1. Handrad HEBEN und SENKEN
- 2. Schnitttiefeanzeiger

## 1.6 Schutzvorrichtung



**Gefahr: Beim Verfahren und beim Schneiden müssen die u. a. Schutzvorrichtungen immer korrekt montiert sein!**



Trennscheibenschutzhaube

## 2. Grundlegende Sicherheitshinweise

In der Bedienungsanleitung werden z.B. folgende Bezeichnungen bzw. Symbole für besonders wichtige Angaben benutzt:



**Hinweis / Wichtig: Beinhaltet wichtige Informationen, welche vom übrigen Text abgesetzt wird!**



**Achtung: Beinhaltet Anleitungen, welche genau beachtet werden müssen, um Schäden an der Maschine sowie am Bediener zu vermeiden!**

Wichtige Textstellen werden in Kursiv und Fettdruck hervorgehoben, bzw. befinden sich in einem grau markierten Textfeld.

## 2.1 Bestimmungsgemäße Verwendung

Die Maschine ist nach dem Stand der Technik und den anerkannten sicherheitstechnischen Regeln gebaut. Dennoch können, bei ihrer Verwendung, Gefahren für Leib und Leben des Benutzers oder Dritter bzw. Beeinträchtigungen der Maschine und anderer Sachwerte entstehen.

Die Maschine nur in technisch einwandfreiem Zustand, sowie bestimmungsgemäß, sicherheits- und gefahrenbewusst, unter Beachtung der Bedienungsanleitung, benutzen! Insbesondere Störungen, die die Sicherheit beeinträchtigen können, umgehend beseitigen oder beseitigen lassen!

Die Maschine ist ausschließlich zum Schneiden von abrasiven Baumaterialien mit Werkzeugen entsprechend den Angaben des Herstellers hauptsächlich vor Ort, auf der Baustelle bestimmt.

Sie sind ausschließlich zum Trennen von fest eingebauten Baumaterialien bestimmt. Eine andere oder darüber hinausgehende Benutzung entgegen den Hinweisen des Herstellers / Lieferers gilt als nicht bestimmungsgemäß. Für hieraus resultierende Schäden haftet der Hersteller / Lieferant nicht. Das Risiko trägt allein der Anwender. Zur bestimmungsgemäßen Verwendung gehört auch das Beachten der Bedienungsanleitung, sowie die Einhaltung der Inspektions- und Wartungsbedingungen!



**Achtung: Alle zur Maschine gehörenden Bedienungsanleitungen lesen und beachten!**

## 2.2 Einsatzbereich

Veränderungen, An- und Umbauten an der Maschine, die die Sicherheit beeinträchtigen könnten und nicht zum offiziellen Zubehör gehören, sind ohne die Genehmigung der **GÖLZ® GmbH** nicht zulässig!

## 2.3 Organisatorische Maßnahmen

Diese Bedienungsanleitung muss ständig am Einsatzort der Maschine griffbereit und für das Bedienpersonal zugänglich aufbewahrt werden!

Ergänzend zur Bedienungsanleitung, müssen allgemeingültige, gesetzliche und sonstige verbindliche Regelungen zur Unfallverhütung und zum Umweltschutz beachtet werden! Derartige Pflichten können z.B. auch den Umgang mit Gefahrenstoffen oder das Zurverfügungstellen/ Tragen von Schutzausrüstungen oder straßenverkehrsrechtliche Regelungen betreffen. Diese Bedienungsanleitung ist um Anweisungen, einschließlich Aufsichts- und Meldepflichten zur Berücksichtigung betrieblicher Besonderheiten, z.B. hinsichtlich Arbeitsorganisation, Arbeitsabläufen und eingesetztem Personal, zu ergänzen.

Das mit Tätigkeiten an der Maschine beauftragte Personal, muss vor Arbeitsbeginn die Bedienungsanleitung gelesen haben. Dies gilt in besonderem Maße, auch für nur gelegentlich (z.B. beim Rüsten, Warten) an der Maschine tätig werdendes Personal.

Gelegentlich ist das sicherheits- und gefahrenbewusste Arbeiten des Personals unter Beachtung der Bedienungsanleitung zu kontrollieren.

Das Personal darf keine offenen langen Haare, lose Kleidung oder Schmuck, einschließlich Ringe tragen. Es besteht Verletzungsgefahr (z.B. durch Hängen bleiben oder Einziehen)!

Soweit erforderlich oder durch Vorschriften gefordert, müssen persönliche Schutzausrüstungen benutzt werden (z.B. Schutzbrille, Gehörschutz, Sicherheitsschuhe, geeignete Schutzbekleidung). Die Unfallverhütungsvorschriften sind zu beachten!

### Die persönliche Schutzausrüstung sollte aus folgenden Teilen bestehen:

- 1) Helm mit Gehörschutz
- 2) Visier oder Schutzbrille
- 3) Staubschutz oder Atemschutzmaske
- 4) Sicherheitshandschuhe
- 5) geeignete Schutzbekleidung
- 6) Sicherheitsschuhe mit Stahlkappe

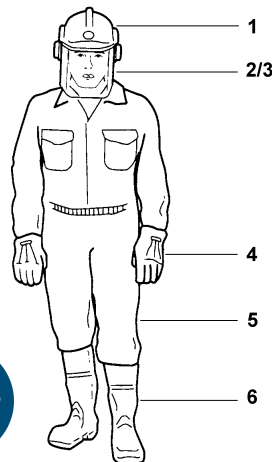

Alle Sicherheits- und Gefahrenhinweise an, in und auf der Maschine beachten und immer in einem einwandfreien, lesbaren Zustand halten.

Bei sicherheitsrelevanten Änderungen der Maschine oder ihres Betriebsverhaltens, die Maschine sofort stillsetzen und die Störung der zuständigen Stelle/ Person melden! Sicherheitseinrichtungen an, in bzw. auf der Maschine dürfen nicht entfernt oder außer Betrieb gesetzt werden!

Veränderungen, An- und Umbauten an der Maschine, die die Sicherheit beeinträchtigen könnten, sind ohne Genehmigung der **GÖLZ® GmbH** nicht zulässig! Dies gilt auch für den Einbau und die Einstellung von Sicherheitseinrichtungen, sowie für das Schweißen und Bohren an tragenden Komponenten.

Defekte oder schadhafte Komponenten der Maschine sofort austauschen! Nur Original-Ersatzteile verwenden! Ersatzteile und Werkzeuge müssen den vom **GÖLZ®** festgelegten technischen Anforderungen entsprechen!

Die gesetzlich vorgeschriebenen oder in dieser Bedienungsanleitung angegebenen Fristen für wiederkehrende Prüfung bzw. Inspektion der Maschine, müssen eingehalten werden!

Hydraulik-Schlauchleitungen müssen in den angegebenen bzw. angemessenen Zeitabständen ausgewechselt werden, auch wenn keine sicherheitsrelevanten Mängel erkennbar sind.

Zur Durchführung von Instandhaltungsmaßnahmen, ist eine der Arbeit angemessene Werkstattausrüstung und entsprechendes Fachpersonal unbedingt notwendig!

Brandmelde- und Brandbekämpfungsmöglichkeiten sind zu beachten. Standort und Bedienung von Löscheräten sind bekannt zu machen!

## 2.4 Personalauswahl

Arbeiten an und mit der Maschine dürfen nur von zulässigem Personal durchgeführt werden! Das gesetzlich festgelegte Mindestalter ist zu beachten!

Nur geschultes oder unterwiesenes Personal einsetzen! Die Zuständigkeiten des Personals für das Bedienen, Rüsten, Warten, Instandsetzen klar festlegen! Die **GÖLZ® GmbH** kann Sie bei der Ausbildung unterstützen.

Sicherstellen, dass nur dazu beauftragtes und fähiges Personal an der Maschine tätig wird. Maschinenführerverantwortung, auch in Hinblick auf verkehrsrechtliche Vorschriften, festlegen und ihm das Ablehnen sicherheitswidriger Anweisungen Dritter ermöglichen.

Zu schulendes, anzulernendes, einzuweisendes oder im Rahmen einer allgemeinen Ausbildung befindliches Personal nur unter Aufsicht einer erfahrenen Person an der Maschine tätig werden lassen.

Wer mit der Maschine arbeitet, muss ausgeruht, gesund und in guter Verfassung sein. Wer sich aus gesundheitlichen Gründen nicht anstrengen darf, sollte seinen Arzt fragen, ob die Arbeit mit der Maschine möglich ist. Nach der Einnahme von Alkohol, Medikamenten die das Reaktionsvermögen beeinträchtigen

oder Drogen darf nicht mit der Maschine gearbeitet werden.

Arbeiten an Elektrischen, Pneumatischen, Verbrennungskraft und Hydraulischen Einrichtungen und Ausrüstungen dürfen nur von einer entsprechenden Fachkraft oder von unterwiesenen Personen unter Leitung und Aufsicht jener Fachkraft, gemäß den entsprechenden Regeln vorgenommen werden!

## 2.5 Normalbetrieb der Maschine

### Vor Inbetriebnahme

Jegliche sicherheitsbedenkliche Arbeitsweise mit der Maschine ist zu unterlassen! Vor Arbeitsbeginn sich an der Einsatzstelle mit der Arbeitsumgebung vertraut machen!

Zur Arbeitsumgebung gehören z.B. die Hindernisse im Arbeits- und Verkehrsbereich, die Tragfähigkeit des Untergrundes und die notwendigen Absicherungen der Baustelle zum öffentlichen Verkehrsbereich!

Maßnahmen treffen, damit die Maschine nur in sicherem und funktionsfähigem Zustand betrieben wird! Die Maschine nur betreiben, wenn alle Schutzeinrichtungen und sicherheitsbedingten Einrichtungen (z.B. Schutzeinrichtungen, Not-Aus-Einrichtungen usw.) vorhanden und funktionsfähig sind. Sicherheitstechnische und arbeitsmedizinische Regeln sind einzuhalten!

Vor jedem Arbeitseinsatz ist die Maschine auf äußerlich erkennbare Schäden und Mängel zu prüfen!

Eingetretene Veränderungen (einschließlich des Betriebsverhaltens) sofort der zuständigen Stelle/ Person melden. Bei Funktionsstörungen oder verändertem Betriebsverhalten der Maschine, sofort stillsetzen und gegen Wiederinbetriebnahme sichern! Störungen umgehend beseitigen lassen!

Es muss gewährleistet sein, dass der Bediener ständig ausreichend Sicht auf den Arbeitsbereich hat und jederzeit in den Arbeitsprozess eingreifen kann.

Der Betrieb ist im Nassschnitt durchzuführen, um das Entstehen gesundheitlicher Feinstäube zu verhindern und die Standzeit des Schneidwerkzeuges zu erhöhen.

Ein- und Ausschaltvorgänge, Kontrollanzeigen gemäß den Bedienungsanleitung beachten!

Vor dem Einschalten/ Ingangsetzen der Maschine sicherstellen, dass niemand durch die anlaufende Maschine gefährdet werden kann! Kinder und unbefugte Personen sind vom Arbeitsbereich fernzuhalten!

Schallschutzeinrichtungen an der Maschine müssen während des Betriebes in Schutzstellung sein. Vorgeschriebenen persönlichen Gehörschutz tragen!

Stets ausreichend Abstand zu Baugrubenrändern und Böschungen halten! Jede Arbeitsweise unterlassen, die die Standsicherheit der Maschine beeinträchtigt!

Der Arbeitsplatz ist in Ordnung zu halten! Unordnung bewirkt Unfallgefahr! Arbeiten Sie nicht wenn sie müde sind. Konzentrieren Sie sich auf Ihre Arbeit.

Achtung Stolpergefahr! Verlängerungskabel oder Schläuche vollständig abrollen und knickfrei verlegen. Nach der Montage kein Werkzeug wie z.B. Maulschlüssel an der Maschine stecken lassen.

Die Trennscheiben müssen der Spezifikation der **GÖLZ® GmbH** entsprechen, fehlerhafte Trennscheiben müssen sofort ausgetauscht werden.

Den Schneidbereich auf Wasser-, Gas- und elektrische Leitungen kontrollieren!



**Wichtig: Der Betrieb ist im Nassschnitt durchzuführen, um das Entstehen gesundheitlicher Feinstäube zu verhindern und die Standzeit des Schneidwerkzeuges zu erhöhen.**

### Während Inbetriebnahme

Auf eine sichere Befestigung auch während des Schneidvorganges achten!

Während des Schneidvorganges rotierende Komponenten, wie z.B. die Trennscheibe, niemals berühren!

### Nach Inbetriebnahme

Beim Verlassen der Maschine, diese grundsätzlich gegen unbeabsichtigtes und Wiedereinschalten sichern!

## 2.6 Sonder- und Instandhaltungsarbeiten an der Maschine

In der Bedienungsanleitung vorgeschriebene Einstell-, Wartungs-, Inspektionstätigkeiten und -termine, einschließlich Angaben zum Austausch von Komponenten/ Ausrüstungen, einhalten! Diese Tätigkeiten darf nur Fachpersonal durchführen! Bedienpersonal vor Beginn der Durchführung von Sonder- und Instandhaltungsarbeiten informieren!

Aufsichtsführenden benennen.

Bei allen Arbeiten, die den Betrieb, die Produktionsanpassung, die Umrüstung oder die Einstellung der Maschine und ihrer sicherheitsbedingten Einrichtungen, sowie Inspektion, Wartung und Reparatur betreffen, Ein- und Ausschaltvorgänge gemäß der Bedienungsanleitung und Hinweise für Instandhaltungsarbeiten beachten! Instandhaltungsbereich, soweit erforderlich, weiträumig sichern!

Wartung- und Instandsetzungsarbeiten nur durchführen, wenn die Maschine auf ebenem und tragfähigem Untergrund abgestellt und gesichert ist. Ist die Maschine bei Wartungs- und Reparaturarbeiten vollständig ausgeschaltet, muss sie gegen unerwartetes Wiedereinschalten gesichert werden.

Einzelkomponenten und größere Baugruppen sind beim Austausch sorgfältig an Hebezeugen so zu befestigen und zu sichern, dass hier keine Gefahr ausgehen kann. Nur geeignete und technisch einwandfreie Hebezeuge, sowie Lastaufnahmemittel mit

ausreichender Tragkraft verwenden! Nicht unter schwebenden Lasten aufhalten oder arbeiten!

Mit dem Anschlagen von Lasten und Einweisen von Kran- oder Flurförderfahrzeugfahrern nur erfahrene Personen beauftragen! Der Einweiser muss sich in Sichtweite des Bedieners aufhalten oder mit ihm in Sprechkontakt stehen.

Bei Montagearbeiten über Körperhöhe, dafür vorgesehene oder sonstige sicherheitsgerechte Aufstiegshilfen und Arbeitsbühnen verwenden. Maschinenkomponenten nicht als Aufstiegshilfen benutzen! Bei Wartungsarbeiten in größerer Höhe Absturzsicherungen tragen!

Insbesondere Anschlüsse und Verschraubungen, zu Beginn der Wartung / Reparatur, von Öl, Schmutz oder Pflegemitteln reinigen. Keine aggressiven Reinigungsmittel verwenden! Faserfreie Putztücher benutzen!

Vor dem Reinigen der Maschine mit Wasser oder anderen Reinigungsmitteln, alle Öffnungen abdecken / zukleben, in die aus Sicherheits- und Funktionsgründen kein Wasser / Dampf / Reinigungsmittel eindringen darf! Zur Reinigung der Maschine keine Hochdruckreiniger verwenden. Der harte Wasserstrahl kann Teile der Maschine beschädigen. Nach dem Reinigen sind die Abdeckungen / Verklebungen vollständig zu entfernen! Nach der Reinigung die Maschine auf gelockerte Verbindungen, Scheuerstellen und Beschädigungen untersuchen! Festgestellte Mängel sofort beheben lassen!

Bei Wartungs- und Instandsetzungsarbeiten gelöste Schraubverbindungen stets wieder festziehen!

Ist die Demontage von Sicherheitseinrichtungen beim Rüsten, Warten und Reparieren erforderlich, hat unmittelbar nach Abschluss der Rüstungs-, Wartungs- und Reparaturarbeiten die Remontage und Überprüfung der Sicherheitseinrichtungen zu erfolgen. Für sichere und umweltschonende Entsorgung von Betriebs- und Hilfsstoffen sowie Austauschteilen sorgen!

## 2.7 Umgang mit elektrischer Energie

Die einschlägigen DIN-/VDE-Vorschriften sind zu beachten! Elektrische Verbindungen müssen immer frei von Schmutz und Feuchtigkeit sein!

Nur Originalsicherungen mit vorgeschriebener Stromstärke verwenden! Bei Störungen in der elektrischen Stromversorgung die Maschine sofort abschalten!

Nach dem Berühren oder Anschneiden Starkstrom führender Leitungen:

- Außenstehende vor dem Näher treten und Berührung der Maschine warnen!
- Abschalten der Spannung veranlassen!

Mit der Maschine ausreichend Abstand zu elektrischen Freileitungen halten! Bei Arbeiten in der Nähe elektrischer Freileitungen, darf die Ausrüstung nicht in die Nähe der Leitungen kommen. **LEBENSGEFAHR!**

- Informieren Sie sich über einzuhaltende Sicherheitsabstände!
- Arbeiten an elektrischen Anlagen oder Betriebsmitteln dürfen nur von einer Elektrofachkraft oder von unterwiesenen Personen unter Leitung und Aufsicht einer Elektrofachkraft, den elektrotechnischen Regeln entsprechend vorgenommen werden.
- Maschinenkomponenten, an denen Inspektions-, Wartungs- und Reparaturarbeiten durchgeführt werden, müssen, falls vorgeschrieben, spannungsfrei geschaltet werden!
- Freigeschaltete Elemente immer zuerst auf Spannungsfreiheit prüfen, dann erden und kurzschließen, sowie benachbarte unter Spannung stehende Elemente isolieren!

Bei Arbeiten an Hochspannungsbaugruppen nach dem Freischalten der Spannung, das Versorgungskabel an Massen anschließen und die Bauteile, z.B. Kondensatoren, mit dem Erdungsstab kurzschließen!

Die elektrische Ausrüstung ist regelmäßig zu inspizieren/ prüfen. Mängel, wie lose Verbindungen bzw. angeschmorte Kabel, müssen sofort beseitigt werden! Sind Arbeiten in der Nähe von spannungsführenden Elementen notwendig, unbedingt eine zweite Person hinzuziehen, die im Notfall einen Not-Aus- bzw. Hauptschalter mit Spannungsauslösung betätigen kann! Den Arbeitsbereich mit einer rot-weißen Sicherungskette und einem Warnschild absperren! Nur spannungsisoliertes Werkzeug benutzen!

Nicht ortsfeste elektrische Betriebsmittel, Anschlussleitungen mit Steckern sowie Verlängerungs- und Geräteanschlussleitungen mit ihren Steckvorrichtungen, sind, soweit sie benutzt werden, mindestens alle sechs Monate durch eine Elektrofachkraft oder, bei Verwendung geeigneter Prüfgeräte, auch durch eine elektrotechnisch unterwiesene Person auf ordnungsgemäßen Zustand zu prüfen.

Schutzmaßnahmen mit Fehlerstromschutzeinrichtung sind bei nichtstationären Anlagen mindestens einmal im Monat durch eine elektrotechnisch unterwiesene Person auf Wirksamkeit zu prüfen.

Fehlerstrom- und Fehlerspannungsschutzeinrichtungen sind regelmäßig auf einwandfreie Funktion durch Betätigen der Prüfeinrichtung

- bei nichtstationären Anlagen arbeitstäglich,
- bei stationären Anlagen mindestens alle sechs Monate, zu prüfen.

## 2.8 Gas, Staub, Dampf, Rauch

Verbrennungsmotoren nur in ausreichend belüfteten Räumen betreiben!

Vor dem Start in geschlossenen Räumen für ausreichende Belüftung!

Schweiß-, Brenn- und Schleifarbeiten an der Maschine nur durchführen, wenn dies ausdrücklich genehmigt ist (es kann Brand- und Explosionsgefahr bestehen)!

Vor dem Schweißen, Brennen und Schleifen, die Maschine und deren Umgebung von Staub und brennbaren Stoffen reinigen und für ausreichende Belüftung sorgen (Explosionsgefahr)!

Bei Arbeiten in engen Räumen ggf. vorhandene nationale Vorschriften beachten!

## 2.9 Lärm

Schallschutzeinrichtungen an der Maschine müssen während des Betriebes in Schutzstellung sein. Vorgeschiedenen persönlichen Gehörschutz tragen! (UVV 29 § 10).

Der Einsatz Schall emittierender Motorgeräte kann durch nationale wie auch örtliche, lokale Vorschriften zeitlich begrenzt sein.

## 2.10 Beleuchtung

Die Maschine ist nur für den Tageslichteinsatz ausgeführt. Für unbeleuchtete Arbeitsbereiche hat der Bediener / Betreiber für ausreichende Arbeitsplatzbeleuchtung zu sorgen.

## 2.11 Öle, Fette und andere chemische Substanzen

Beim Umgang mit Druckflüssigkeiten, Schmierflüssigkeiten, Fetten oder Konservierungsmitteln (im weiteren Text Betriebs- oder Schmierstoffe genannt), müssen die, für das jeweilige Produkt, geltenden Sicherheitsvorschriften beachtet werden!

Längeren Kontakt mit Betriebs- oder Schmierstoffen mit der Haut vermeiden! Sorgfältige Reinigung der Haut von anhaftenden Betriebs- oder Schmierstoffen ist notwendig.

Vorsicht beim Umgang mit heißen Betriebs- oder Schmierstoffen. Es besteht Verbrennungs- bzw. Verbrühungsgefahr! Insbesondere bei Flüssigkeitstemperaturen oberhalb von 60°C, ist jeglicher Hautkontakt mit der Flüssigkeit zu vermeiden. In die Augen gelangter Betriebs- oder Schmierstoff, erfordert sofortiges gründliches Ausspülen mit Trinkwasser! Anschließend einen Arzt aufsuchen.

Ausgelaufene Betriebs- oder Schmierstoffe sofort beseitigen! Dazu Bindemittel verwenden. Betriebs- oder Schmierstoffe dürfen nicht in den Untergrund sickern oder in die öffentliche Kanalisation gelangen! Nicht mehr gebrauchsfähige Betriebs- oder Schmierstoffe auffangen, sachgerecht lagern und fachgerecht entsorgen lassen. Es sind die jeweils gültigen Vorschriften und Gesetze für den Umgang mit Betriebs- oder Schmierstoffen und die Entsorgung des jeweiligen Einsatzlandes zu beachten und zu befolgen. Informieren Sie sich bei den zuständigen Stellen.

## 2.12 Transport

Bei Verlade- bzw. Verbringungsarbeiten nur Hebezeuge und Lastaufnahmeeinrichtungen mit ausreichender Tragkraft einsetzen! Sachkundigen Einweiser für den Hebevorgang bestimmen!

Die Maschine nur gemäß Angaben der Bedienungsanleitung (Lage, Anschlagpunkte für Lastaufnahmeeinrichtungen) fachgerecht mit Hebezeugen anheben!

Nur geeignete Transportfahrzeuge mit ausreichender Tragkraft verwenden! Ladung zuverlässig sichern!

Geeignete Anschlagpunkte benutzen!

Vor der Verladearbeit die Maschine bzw. deren Komponenten gegen unbeabsichtigte Lageänderung sichern! Entsprechenden Warnhinweis anbringen!

Vor dem Transport ist die Trennscheibe zu demontieren und die Trennscheiben-Schutzhaube wieder aufzustecken.

Maschine ist nach dem Verladen mit Spannbändern oder Ähnlichem zu sichern.

Vor Wiederinbetriebnahme, Transporteinrichtungen ordnungsgemäß entfernen! Für Transportzwecke diese wieder sorgfältig montieren und befestigen! Auch bei geringfügigem Standortwechsel die Maschine von jeder externen Energiezufuhr trennen!

Vor dem Transportieren der Maschine, stets die unfallgesicherte Unterbringung des Zubehörs kontrollieren. Bei Wiederinbetriebnahme nur gemäß Bedienungsanleitung verfahren! Der Aufbau und der Betrieb der Maschine dürfen nur entsprechend den Anweisungen dieser Bedienungsanleitung erfolgen.



	<p><b>Achtung: Achten Sie vor dem Transport auf festen Sitz aller befindlichen Teile an der Maschine. Vor dem Transport ist die Trennscheibe zu demontieren! Nur Lastaufnahmeeinrichtungen und Hebezeuge mit ausreichender Tragkraft einsetzen. Maschine nur an der angebrachten Transportöse anheben!</b></p>
--	--

	<p><b>Jedes Umplatzen der Maschine zwischen den Sägevorgängen muss mit nicht rotierender Trennscheibe, d.h. stillstehendem Antriebsmotor erfolgen!</b></p>
--	--

	<p><b>Verletzungsgefahr durch herabfallende Teile!</b></p>
--	--

## 2.13 Lagerung

Die Maschine in einem trockenen, gut belüfteten und für Unbefugte unzugänglichen Raum lagern. Bei längerer Lagerung (Winterzeit), die Maschine gründlich reinigen und mit einem geeigneten Korrosionsschutzmittel behandeln.

**Anmerkung:** Abmontierte Trennscheiben lagern Sie so, dass sie keinen mechanischen Beschädigungen und schädigenden Umwelteinflüssen (UV-Strahlung, Temperatur, Feuchtigkeit etc.) ausgesetzt sind.

	<b>Wichtig: Trennscheiben nur stehend oder hängend lagern!</b>
--	--

## 3. Betriebsvorbereitung

### 3.1 Überprüfung der Lieferung

Entfernen Sie die Transportverpackung und entsorgen Sie diese entsprechend umweltgerecht. Überprüfen Sie die Maschine auf Vollständigkeit und Unversehrtheit. Den Umfang der Lieferung finden Sie unter "Lieferumfang und mitgeliefertes Zubehör". Die Maschine gegen unbeabsichtigtes Starten und Wegrollen sichern.

	<b>Achtung: Alle zur Maschine gehörenden Bedienungsanleitungen (Fugenschneider, Motor...) lesen und beachten!</b>
--	---

Die Maschine wird mit Motoröl aber ohne Kraftstoff ausgeliefert.

	<b>Achtung: Kontrollieren Sie vor Inbetriebnahme den Motorölstand und füllen Sie den Kraftstoff auf!</b>
--	--

### 3.2 Aufstellen

Maschine auf ebenen, festen und stabilen Untergrund aufstellen. Den Einsatzort von allem, was den Arbeitsvorgang behindern könnte, befreien. Auf ausreichende Beleuchtung des Einsatzortes achten. Beim Einsatz der Maschine mit Verbrennungsmotor in geschlossenen Räumen die Abgase aus dem Arbeitsbereich ableiten und für ausreichende Lüftung sorgen.

	<b>Hinweis: Bei zu niedrigem Ölstand Motor nach Anweisung der Bedienungsanleitung des Motorenherstellers auffüllen! Kraftstoff für Motor nach Anweisung der Bedienungsanleitung des Motorenherstellers auffüllen!</b>
--	---

## 3.3 Trennscheibe

Die Trennscheiben müssen der Spezifikation der **GÖLZ® GmbH** entsprechen. In Abhängigkeit vom zu bearbeitenden Material, dem Bearbeitungsverfahren und der Art der auszuführenden Arbeiten, die entsprechenden Trennscheiben einsetzen! Bei nicht bestimmungsgemäßer Verwendung, wird für die dadurch resultierenden Schäden keine Haftung übernommen.

Alle eingesetzten Trennscheiben müssen hinsichtlich ihrer zulässigen max. Schnittgeschwindigkeit auf die max. Antriebsdrehzahl der Maschine ausgelegt sein. Bei Maschinen mit variabler Antriebsdrehzahl Trennscheibe einsetzen, die hinsichtlich ihrer zulässigen maximalen Schnittgeschwindigkeit der jeweiligen maximalen Antriebsdrehzahl der Maschine entspricht. Deformierte oder beschädigte Trennscheiben nicht einsetzen. Drehrichtung von Trennscheibe und Trennscheibenschutzhaube beachten!

Trennscheibe auf festen Sitz prüfen, fehlerhafte Trennscheiben müssen sofort ausgetauscht werden!

Vor jeder Trennscheibenmontage oder deren Wechsel, ist die Maschine still zusetzen. Nach der Montage kein Werkzeug wie z.B. Maulschlüssel an der Maschine stecken lassen.

Nur Trennscheiben einsetzen, die zur Trennscheibenaufnahme (Zentrierbohrung / Flansch) kompatibel sind.

	<b>Gefahr: Beschädigte Trennscheiben können zu schwerwiegenden Personenschäden führen!</b>
--	--

	<b>Hinweis: Falsche Drehrichtung führen zu einem drastisch erhöhten Verschleiß der Trennscheibe!</b>
--	--

	<b>Gefahr: Falsche Drehrichtung kann zum Ablösen eines Segments der Trennscheibe führen und somit zu schwerwiegenden Personenschäden führen!</b>
--	--

### 3.3.1 Montage der Trennscheibe

Werkzeugmontage:

- Montage der Trennscheibe nach Vorgabe des Herstellers (Mindestflansch-Ø beachten; nur Originalschrauben oder Muttern verwenden).
- Nur Trennscheiben mit Durchmessern verwenden, die vom Hersteller zugelassen sind

	<b>Hinweis: Säubern Sie vor der Montage der Trennscheibe sorgfältig alle Befestigungselemente für die Trennscheibe wie, Flansche, Gewinde der Schneidwelle, Schrauben oder Muttern!</b>
--	---



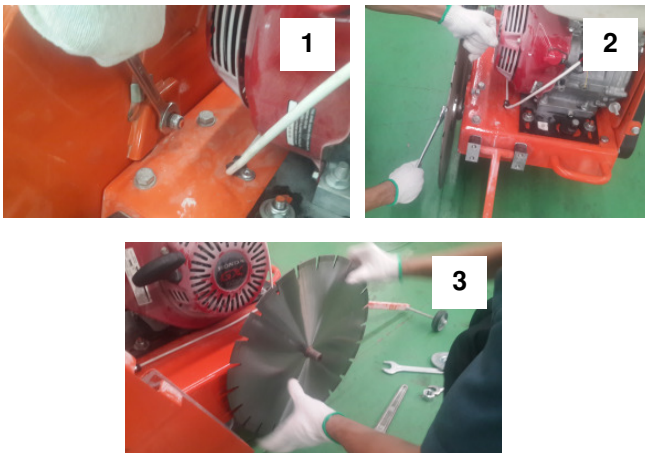

### Demontage der Trennscheibe:

- Lösen Sie die Schraube auf der Rückseite des Blattschutz mit dem Maulschlüssel SW17. (1)
- Entfernen Sie die Trennscheibenschutzhaube und schrauben Sie die Linksgewinde-Kontermutter und den äußeren Spannflansch (SW30 / SW32) ab. entfernen Sie den Außenflansch. (2-3) Alle Spannflächen müssen sauber und unbeschädigt sein.

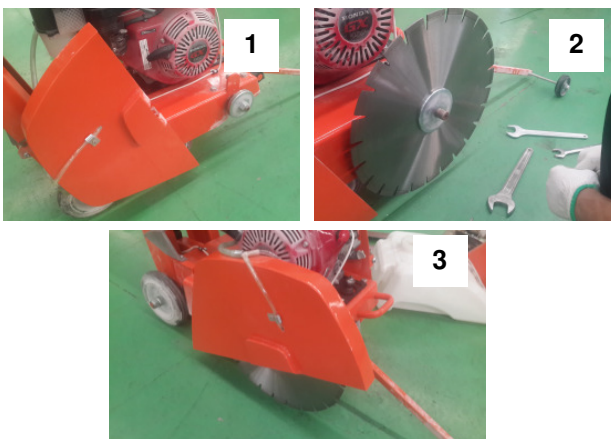

### Montage der Trennscheibe:

- Stecken Sie die Trennscheibe auf. Achten Sie auf die richtige Drehrichtung! Drehrichtungspfeile auf der Trennscheibe und der Trennscheibenschutzhaube beachten. (1-2)
- Montieren Sie den äußeren Spannflansch wieder (2);
- Stecken Sie die Trennscheibenschutzhaube wieder auf und sichern diese wieder mit der Schraube (3).

	<b>Gefahr: Es ist nicht erlaubt, die Maschine ohne Trennscheibenblattschutz zu betreiben!</b>
--	---

## 3.4 Wasserversorgung

	<b>Wichtig: Der Betrieb ist im Nassschnitt durchzuführen, um das Entstehen gesundheitlicher Feinstäube zu verhindern und die Standzeit des Schneidwerkzeuges zu erhöhen.</b>
--	--

	<b>Achtung: Werkzeuge welche nur für Nassschnittverfahren ausgelegt sind, dürfen niemals ohne Wasserversorgung verwendet werden! Achten Sie immer auf genügend Wasserzufuhr!</b>
--	--

Die Wasserversorgung am Schnitt sorgt dafür, dass das Werkzeug gekühlt wird, der Materialstaub gebunden und der Schnitt ausgespült wird.

	<b>Achtung: Benutzen Sie nur Wasser zum Schneiden, welches frei von groben Verunreinigungen ist! Verwenden Sie kein Salzwasser!</b>
--	---

	<b>Gefahr: Eine Verwendung des abnehmbaren Wassertanks in Verbindung mit Nassschnitttrennscheiben ist unzulässig (Segmente können sich ablösen). Umherfliegende Segmente können das Bedienpersonal und andere Personen gefährden!</b>
--	---



### Schneiden mit Nassschnitt-Trennscheiben:

Den abtrennbaren Schlauch (2) mit einer externen Wasserversorgung verbinden. Darauf achten, dass der Hahn (1) geschlossen ist (Ventilhebel in 90°-Stellung zur Flussrichtung). Beim Schneiden Hahn (1) öffnen (Ventilhebel in Flussrichtung).

### Schneiden mit Trockenschnitt-Trennscheiben:

Den abnehmbaren Wassertank mit sauberem Wasser befüllen. Darauf achten, dass der Hahn (1) geschlossen ist (Ventilhebel in 90°-Stellung zur Flussrichtung). Beim Schneiden den Hahn (1) öffnen (Ventilhebel in Flussrichtung).

## 4. Betrieb



**Hinweis:** Vor der Inbetriebnahme ist unbedingt auch die beigefügte Betriebsanleitung des Motorenherstellers zu lesen!

**Gefahr:** Rotierende Teile wie Schneidwelle, Trennscheibe etc. während des Betriebes nicht berühren!

### 4.1 Vor dem Start

Maschine auf betriebssicheren Zustand prüfen:

- Alle Komponenten müssen einwandfrei montiert sein.
- Die Funktionen des Verbrennungsmotors müssen einwandfrei funktionieren
- Keine Änderungen an den Bedienungs- und Sicherheitseinrichtungen vornehmen

Die Maschine darf nur in betriebssicherem Zustand betrieben werden.

Schubbügel so arretieren, damit die Maschine in einer günstigen Körperhaltung bedient werden kann.

Werden Arbeiten durchgeführt, bei denen Gesundheitsgefährdende oder Explosive Substanzen, z. B. Stäube, Schlämme entstehen, die geltenden nationalen Vorschriften beachten.

Bei Gefährdung durch während des Schneidvorgangs herausgeschleuderte Materialpartikel Schutzbrille tragen.

**Gefahr:** Herausschleudernde Materialpartikel können zu Verletzungen des Bedieners führen!

Beim Befahren öffentlicher Straßen, Wege, Plätze die geltenden verkehrsrechtlichen Vorschriften beachten und ggf. Maschine vorher in den verkehrsrechtlichen Zustand bringen.

Nach Arbeitsende die Maschine niemals ungebremst stehen lassen. Bei Gefährdung durch erhöhten Lärmpegel während des Schneidvorgangs am Arbeitsplatz Gehörschutz tragen.

**Gefahr:** Der Schalleistungspegel kann während des Schneidvorgangs den Wert von 85 dB(A) übersteigen!

Entsprechend den jeweiligen Einsatzbedingungen der Maschine kann das Tragen weiterer persönlicher Schutzausrüstung erforderlich sein.



**Gefahr:** *Schutzhelm tragen wenn auf der Baustelle die Gefahr von herabfallenden Teilen besteht!*

Der Arbeitsbereich der Maschine ist nur dem Bediener vorbehalten. Andere Personen aus dem Arbeitsbereich der Maschine fernhalten.

Es muss gewährleistet sein, dass der Bediener ständig ausreichend Sicht auf den Arbeitsbereich hat und jederzeit in den Arbeitsprozess eingreifen kann. Maschine nie ohne Schutzvorrichtungen betreiben.

Bei unachtsamer Handhabung kann es zu lebensbedrohlichen Verletzungen durch die rotierende Trennscheibe kommen. Die Maschine nur mit komplett montierter Blattschutzhaube betreiben.

Es darf sich Niemand im Arbeitsbereich sowohl auch Schleuderbereich von möglichen abfallenden Segmenten der Trennscheibe aufhalten (Mindest-Sicherheitsabstand 10m). Kann dieser Sicherheitsabstand nicht eingehalten werden, ist der Gefahrenbereich abzusperrern oder durch Warnschilder zu kennzeichnen.

Achten Sie auf den Verbleib von Kühl- und Spülwasser sowie von Schneidschlämme. Schneidschlämme müssen entsprechend aufgefangen, gefiltert und entsorgt werden.

### 4.2 Motor starten

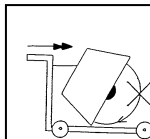

**Jedes Umplatzieren der Maschine zwischen den Sägevorgängen muss mit nicht rotierender Trennscheibe, d.h. stillstehendem Antriebsmotor erfolgen!**



**Gefahr:** Mit dem Starten des Verbrennungsmotors dreht sich sofort die Schneidwelle bzw. Trennscheibe!

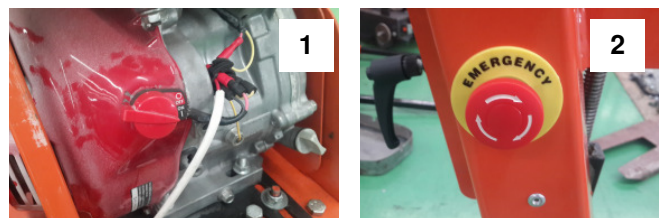

Maschine komplett ausheben bis die Bremse greift (Trennscheibe darf keinen Bodenkontakt haben). Motorschalter auf ON (1) und NOT-AUS-Schalter in entriegeln (2). Motor, wie in dessen Betriebsanleitung beschrieben, starten und die Wasserversorgung wie beschrieben herstellen.

## 4.3 Schneidvorgang

	<b>Gefahr:</b> Bei zu hohem Vorschubdruck besteht die Gefahr, dass die Maschine vorne aushebt! Bei Gefahr Maschine sofort mit dem Handrad ausheben und den Antriebsmotor, wie in dessen Betriebsanleitung beschrieben, abstellen!
--	---

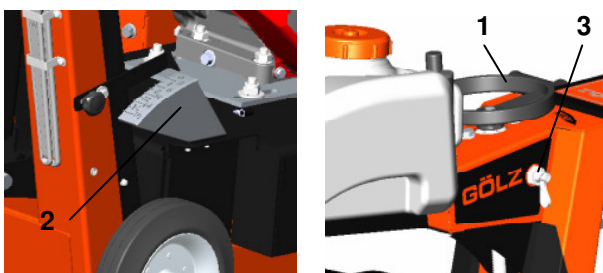

Bevor Sie die Maschine über die Handrads (1) absenken, ist der Minikugelhahn zu öffnen. Senken Sie die Maschine soweit ab, bis Sie die gewünschte Schnitttiefe am Schnitttiefenanzeiger (2) erreicht haben.

Ziehen Sie dann den Rastbolzen (3) am Bedienpult, damit dieser in der Rastscheibe einrastet, um die gewünschte Schnitttiefe zu fixieren.

Arbeiten Sie mit gleichmäßigem Vorschubdruck. Zu hoher Vorschubdruck führt zu einer Überlastung des Motors, es besteht die Gefahr dass die Maschine sich aushebt. Ein zu geringer Vorschubdruck kann die Segmente polieren und stumpf werden lassen.

	<b>Achtung:</b> Um Schäden an der Maschine und an der Trennscheibe zu vermeiden, beachten Sie bitte die maximale Schnitttiefe!
--	--

	<b>Hinweis:</b> Die Trennscheibe nicht mit Gewalt absenken, um Schäden an der Trennscheibe und an der Maschine zu vermeiden. Um einen sauberen Schnittverlauf zu erzeugen, nicht die gesamte Schnitttiefe in einem Schneidvorgang durchführen.
--	---

## 4.4 Schneidvorgang beenden

Nach dem Schneiden die Maschine komplett wieder ausheben und den Antriebsmotor mit dem ON-OFF-

Schalter oder dem NOT-AUS-Schalter, wie in dessen Betriebsanleitung beschrieben, abstellen.

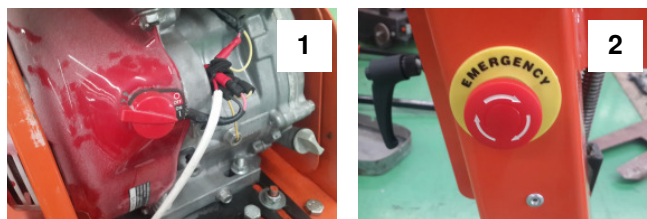

	<b>Gefahr:</b> Einige Teile des Verbrennungsmotors werden während des Betriebs sehr heiß, Verbrennungsgefahr!
--	---

## 4.5 Trennscheiben wechseln

Die Trennscheibe wird gewechselt wenn:

- die Diamantsegmente an der Trennscheibe vollständig verschlissen sind,
- das zu schneidende Material sich ändert,
- wenn die Trennscheibe unrund läuft,
- die Diamantsegmente beschädigt oder herausgebrochen sind.

Zur Montage einer neuen Trennscheibe verfahren Sie wie im Kapitel 3.3 "Trennscheibe" beschrieben.

Nach dem Schneiden vollständig heben die Maschine und schneiden Sie den Motor von ON-OFF-Schalter (1) oder Not-Schalter (2), wie in der Motoren-Handbuch beschrieben.

## 5. Instandhaltung

### 5.1 Allgemein

	<b>Hinweis:</b> Wartungs- und Reparaturnote entnehmen Sie bitte der Betriebsanleitung des Motorenherstellers, die beigelegt ist!
--	--

	<b>Hinweis:</b> Säubern Sie die Maschine gründlich nach jedem Einsatz. Beachten Sie die örtlichen Umweltschutzvorschriften!
--	---

	<b>Achtung:</b> Beachten Sie die lokalen Vorschriften zur Altöleentsorgung!
--	---

Wartungs- und Reparaturarbeiten, soweit wie möglich, generell bei still gesetzter Maschine durchführen. Für Wartungsarbeiten, die bei laufender Maschine durch-

geführt werden müssen, vor Arbeitsbeginn Trennscheibe demontieren.

Entsprechend den vorgegebenen Zyklen sind die nachfolgend beschriebenen Wartungsarbeiten durchzuführen. Dabei sind auch die keine bestimmten Wartungsintervallen unterliegenden Verschleißteile regelmäßig auf Abnutzung zu überprüfen und ggf. einzustellen oder auszutauschen. Bei Verbrennungsmotoren sind die Wartungsarbeiten gemäß der gesonderten Wartungsanleitung des Motorenherstellers durchzuführen.

		Vor jeder Inbetriebnahme	Nach Arbeitseende	Wöchentlich	Jährlich	Bei Störung	Bei Beschädigung
Gesamte Maschine	Optische Kontrolle (Zustand, Dichtigkeit)	X				X	X
	Säubern		X				
Flansch und Blattaufnahme	Säubern			X			
Keilriemen	Kontrolle	X		X		X	X
	Wechsel				X		
Wasserdüsen und Zuführungsschläuche	Säubern		X				
Werkzeug	Kontrolle	X				X	
	Säubern		X				
	Wechsel						X

## 5.2 Schmierintervalle

Schneidwellenlager nach ca. 20 bis 30 Betriebsstunden mit synthetischem Fett mit hoher Temperaturbeständigkeit abschmieren. Bewegliche Teile wie Schnittiefeinstellung, Fußpedal, Richtungsanzeiger und Laufräder wöchentlich reinigen und mit einigen Tropfen Öl schmieren.

## 5.3 Poly-V Riemen

Schrauben lösen die den Motor fixieren (4x M10x30 DIN EN ISO 4017). Ebenfalls die Schraube vom Exenter lösen. Bewegen Sie den Motor nach vorne hierbei den Exzenter gegen den Uhrzeigersinn zurück

drehen, dann ist das Rippenband leicht zu ersetzen. Zum Spannen Motor wieder zurück schieben und Exzenter im Uhrzeigersinn drehen, die gelösten Schrauben wieder fest ziehen.(1-4)

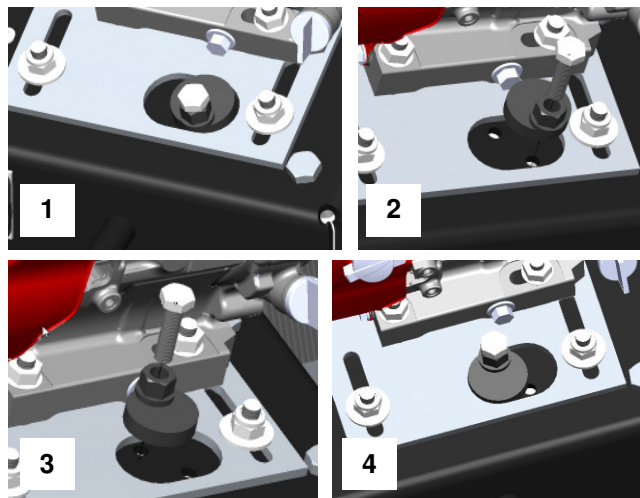

## 5.4 Maschine

Die Maschine ist nach jedem Schneidvorgang zu säubern und auf ihre Funktionsfähigkeit zu überprüfen. Notwendige Reparaturen sofort durchführen (Ersatzteile siehe Ersatzteilliste).

## 5.5 Trennscheibe

**Nach dem Schneidvorgang die Trennscheibe genau kontrollieren auf:**  
**Abbruch einzelner Segmente oder Segmentstücke, Risse am Segmentfuß, Deformation der Trennscheibe, Abnutzung.**

Sind solche Fehler festgestellt worden, so ist die Trennscheibe zur Reparatur einzusenden.

## 6. Montageanleitung für Taper-Spannbuchsen

### 6.1 Einbau

Alle blanken Oberflächen wie Bohrungen und Kegelmantel der Taper-Spannbuchsen sowie die kegelige Bohrung der Scheibe säubern und entfetten. Taper-Spannbuchsen in die Nabe einsetzen und alle Anschlussbohrungen zur Deckung bringen (halbe Gewindebohrungen müssen jeweils halben glatten Bohrungen gegenüberstehen). Gewindestift leicht einölen und einschrauben. Schrauben noch nicht festziehen. Welle säubern und entfetten, Scheibe mit Taper-Spannbuchse bis zur gewünschten Lage auf die Welle schieben.

Bei Verwendung einer Paßfeder ist diese zuerst in die Nut der Welle einzulegen. Zwischen der Paßfeder und der Bohrungsnut muss ein Rückenspiel vorhanden sein. Mittels Schraubendreher DIN 911 Gewindestift bzw. Zylinderschraube gleichmäßig mit in der Tabelle angegebenen Anzugsmomenten anziehen. Nach kurzer Betriebszeit (1/2 bis 1 Stunde) Anzugsmoment der Schrauben überprüfen und gegebenenfalls korrigieren. Um das Eindringen von Fremdkörpern zu verhindern, leere Anschlussbohrungen mit Fett füllen.

## 6.2 Ausbau

Alle Schrauben lösen. Je nach Buchsengröße ein oder zwei Schrauben ganz herausschrauben, einölen und in die Abdrückbohrungen einschrauben. Die Schraube bzw. Schrauben gleichmäßig anziehen, bis sich die Buchse aus der Nabe löst und die Scheibe sich frei auf der Welle bewegen lässt. Scheibe mit Buchse von der Welle abnehmen.

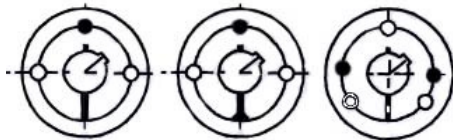

Buchse	Schrauben-Anzugsmoment (Nm)	Schrauben	
		Anzahl	Größe
1008 1108	5.6	2	1/4" BSW
1310 1315	20	2	3/8" BSW
1210 1215	20	2	3/8" BSW
1610 1615	20	2	3/8" BSW
2012	31	2	7/16" BSW
2517	48	2	1/2" BSW
3020 3030	90	2	5/8" BSW
3535	112	3	1/2" BSW
4040	170	3	5/8" BSW
4545	192	3	3/4" BSW
5050	271	3	7/8" BSW

## 7. Störung - Ursachen - Abhilfe



**Achtung: Bei Betriebsstörungen ist die Maschine umgehend stillzusetzen und der Aufsichtführende zu informieren!**

Fehler	Ursache	Abhilfe
<b>Motor</b>		
<b>Motor läuft nicht!</b>	Tank leer	Auffüllen
	Kraftstoffleitung verstopft	Leitungen reinigen
<b>Schlechte Motorleistung!</b>	Luftfilter verunreinigt	Luftfilter reinigen
 <b>Hinweis: Weitere Fehlersuche beim Motor entnehmen Sie bitte der beiliegenden Betriebsanleitung des Motorenherstellers!</b>		
<b>Schnitttiefeinstellung</b>		
<b>Die Maschine senkt alleine ab!</b>	Gasdruckfeder defekt	Ersetzen
<b>Die Maschine senkt nicht ganz ab!</b>	Fahrwerk oder Gasdruckfeder schwergängig	Fahrwerk prüfen, ggf. richten, Gasdruckfeder ersetzen
<b>Schneiden</b>		
<b>Die Maschine steigt auf!</b>	Trennscheibe stumpf	Schärfen oder weichere Trennscheibe verwenden
	Gasdruckfeder defekt	Ersetzen
	Vorschubdruck zu hoch gewählt	Vorschubdruck reduzieren
<b>Unrunder Verschleiß der Trennscheibe!</b>	Zentrierung auf der Schneidwelle beschädigt	Schneidwelle erneuern
	Schneidwelle verzogen	Schneidwelle erneuern
	Lager der Schneidwelle locker oder beschädigt	Schrauben nachziehen, ggf. Lager erneuern
<b>Trennscheibe im Schnitt verklemmt!</b>	Kein Freischnitt (seitl. Segmentverschleiß)	Neue Trennscheibe verwenden
	Trennscheibenkerne verformt	Neue Trennscheibe verwenden, ggf. ausbohren
<b>Hoher Segmentverschleiß!</b>	Wasserzufuhr zu gering	Knicke im Schlauchsystem entfernen
	Falsche Trennscheibenspezifikation	Anderen Trennscheibentyp verwenden
	Vorschubdruck zu hoch gewählt	Vorschubdruck reduzieren
	Schnitt im losen Untergrund	Schnitttiefe reduzieren

Fehler	Ursache	Abhilfe
<b>Schneiden</b>		
<b>Hoher Seitenverschleiß des Trennscheibenkerens!</b>	Wasserzufuhr zu gering	Knicke im Schlauchsystem entfernen
	Schnitt im losen Untergrund	Schnitttiefe reduzieren
<b>Schlechte Schnittleistung!</b>	Rutschende Keilriemen	Nachspannen
	Trennscheibe stumpf	Schärfen, oder neue Trennscheibe verwenden

## Preface

Thanks for choosing a **GÖLZ®**-product. This operating instruction is designed to familiarize the user with the machine and its designated use.

The operating instruction contains important information on how to operate the machine safely, properly and most efficiently. Observing these instructions helps to avoid danger, to reduce repair costs and downtimes and to increase the reliability and life of the machine. The operating instruction is to be supplemented by the respective national rules and regulations for accident prevention and environmental protection. The operating instruction must always be available wherever the machine is in use. This operating instruction must be read and applied by any person in charge of work with or on the machine, such as:

- Operation including setting up, troubleshooting in the course of work, evacuation care and disposal of fuels and consumables.
- Maintenance (servicing, inspection, repair) and/or
- Transport

In addition to the operating instructions and to the mandatory rules and regulations for accident prevention and environment protection of the country and place of use of the machine, the generally recognized technical rules for safe and proper working conditions and procedures must also be observed.

In this manual all the information required for the intended use of the unit is included. If though you have any specific questions, please refer to your representative, to one of our sales representatives or directly to us:

### GÖLZ® GmbH

Dommersbach 51, D-53940 Hellenthal

Telefon: +49 (0) 2482 12 200 / Telefax: +49 (0) 2482 12 222

E-Mail: [info@goelz.de](mailto:info@goelz.de) / Internet: [www.goelz.de](http://www.goelz.de)

## Warning signs and symbols



Wear safety glasses!



Wear hard hat!



Wear safety boots!



Wear protective gloves!



Read owner's manual before first initiation!



Wear safety clothes!



Wear dust protection!



Wear ear muffs!



Never touch!



Important advice!



General danger!



Danger exists to cut oneself!

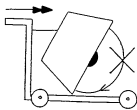

It is not allowed to move the machine with rotating blade outside of the area in which cutting works have to be performed!

## 1. Machine description

### 1.1 Intended use-description

The FS 175 is a floor saw with a cutting depth of up to 165 mm.

Its operating range includes the concrete and asphalt road construction, but mainly for transverse, longitudinal and expansion joints.

Operate the machine only using tools in accordance with the manufacturer's instruction. Using other tools is considered contrary to its designated use. The manufacturer cannot be held liable for any damage resulting from such use. The risk of such misuse lies entirely with the user. Der FS 175 is equipped with a petrol engine Honda GX390 and should be operated with the fuel specified by the manufacturer.



**Information: Unconditional observe the owner's manual of the engine manufacturer, which is added!**

### 1.2 Technical data

Max. cutting depth	165 mm - 6.5 in.
Max. blade-Ø	450 mm - 17.7 in.
Flange size	Ø 100 mm - 3.9 in.
Blade shaft size	25,4 mm - 1 in.
Engine	Gasoline engine HONDA GX390 8,7kW (11,8 PS)
Max. cutting speed with blade	55 m/s
Engine shaft speed	3600 rpm

Blade shaft speed	2300 rpm
Feed	manual
Excavation	Manual with hand wheel
Cutting depth control	Scale on frame
Water supply	30l Water tank for dry cutting blades
V-belt tension	manual
Dimensions (L x W x H)	approx. 1200x560x1100 mm - 47.2x22x43.3 in.
Weight (without water tank and blade)	approx. 127 kg - 279.4 lbs.
Sound power level after DIN ISO 6393	No load =104 dB(A) Full load =114 dB(A)
Sound pressure level after DIN ISO 6393	No load =88 dB(A) Full load =98 dB(A)
Vibration ISO 5349 VDMA 03/2006	a = 4,5 m/s <sup>2</sup>

### 1.3 Shipment and provided accessory

- Floor saw FS175 without blade
- Wrench SW 13,17, 30, 32
- Operating instruction and spare parts list floor saw
- Operating instruction engine

For the item number of accessories, please refer to the current catalogue of **GÖLZ**<sup>®</sup>

If accessories are used which do not correspond to **GÖLZ**<sup>®</sup> specifications, no liability is assumed for any damage resulting hereof.

For details regarding the selection of the right **GÖLZ**<sup>®</sup> diamond blades, please refer to the current **GÖLZ**<sup>®</sup> catalogue for diamond tools.

### 1.4 Main parts

1. & 2. Frame
3. Cutting depth indicator
4. Poly-V belt guard
5. Blade guard
6. Engine
7. Water tank 30l
8. Hand Wheel
9. Pointer unit
10. Lifting eye
11. Push bow

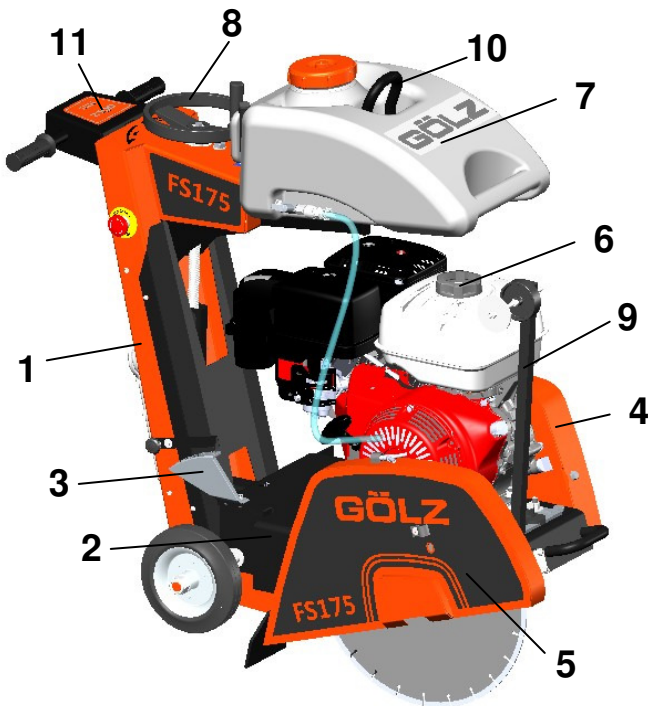

The base frame (1+2) is the basis for the floor saw. All other components are built on the base frame.

By means of the convenient cutting depth setting (3), the operator can read, at any time, the cutting depth.

The rib drive is protected by a poly-V belt guard (4). Thus, the risk of injury is reduced by the rib drive. Furthermore, the rib drive is also protected from impurity during the cutting process.

The blade guard (5) provides the operator and the persons in his working area with optimum protection during the cutting process.

The floor saw FS 175 is equipped with a petrol engine of Honda (6). For any other information, please refer to the attached operating manual of the engine manufacturer.

In order to allow dust formation during cutting respectively cooling of the cutter blade, the floor saw is equipped with a pluggable water tank (7). There is also the possibility to cool directly by means of the water supply network respectively to bind the dust.

The digging of the blade is using by a hand wheel (8) which is connected with a trapezoidal spindle.

The route indicator (9) allows precise cuts.

Thanks to the direction indicator the operator can monitor and respect the cutting direction.

With suitable lifting gear can be the floor saw on the attached lifting eye (10) lifted to facilitate transport.

The height adjustable push bar (11) allows a non-fatiguing working.

## 1.5 Operating elements

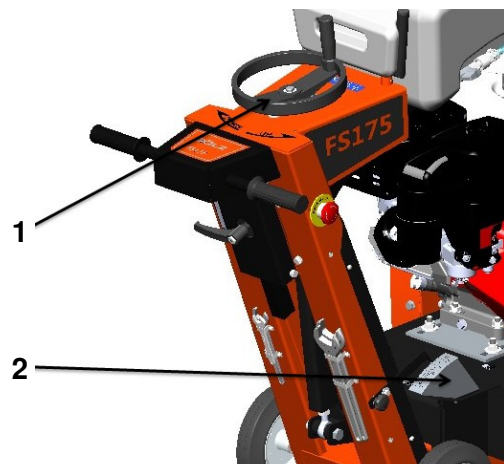

1. Hand wheel - raising and lowering
2. Depth control

## 1.6 Safety devices



**Danger: During cutting or displacing the machine, all safety devices shown below must be mounted!**



## 2. Basic safety instructions

In this manual the following terms and symbols are used for particular important information:



**Note / Important: Contains important information which stands out from the other text!**





**Attention: Contains instructions which must be strictly observed to prevent damage from the unit and the operator!**

Important text passages are highlighted in italics or bold or can be found in a grey highlighted text field.

## 2.1 Intended use

The machine has been built in accordance with state-of-the-art standards and the recognized safety rules. Nevertheless, its use may constitute a risk to life and limb of the user or of third parties, or cause damage to the machine and to other material property.

The machine must only be used in technical perfect condition in accordance with its designated use and the instructions set out in the operating manual, and only by safety-conscious persons who are fully aware of the risks involved in operating the machine. Any functional disorders, especially those affecting the safety of the machine, should therefore be rectified immediately!

The machine is designed exclusively for cutting in concrete, reinforced concrete, natural stone, cast stone and brickwork. Using the machine for purposes other than mentioned above (such as cutting in wood and so on) is considered contrary to its designated use. The **GÖLZ® GmbH** cannot be held liable for any damage resulting from such use. The risk of such misuse lies entirely with the user.

Only use gear drives and motors, which are provided by **GÖLZ® GmbH**. Also attend those operating manuals.

Operating the machine within the limits of its designated use also involves observing the instructions set out in the operating manual and complying with the inspection and maintenance directives.



**Attention: Read and observe all the operating instructions which belong to this unit!**

## 2.2 Operating range

Do not modify, add components to or retrofit the unit in a way which could affect its safety and do not use non-official accessories! This is not allowed without prior approval of **GÖLZ® GmbH**!

## 2.3 Organisational measures

This operating manual must always be at hand at the place of use of the machine and must be accessible to the person operating the machine!

In addition to this operating manual, all other generally applicable legal and other mandatory regulations relevant to accident prevention and environmental protection must be observed! Such obligations may also comprise the handling of hazardous materials, provisioning and/ or wearing of personal protective equipment, or road traffic regulations.

This operating manual must be supplemented by instructions covering the duties involved in supervising and notifying special organizational features, such as job organization, work flows or the person entrusted with the work. Person entrusted with work on the machine must have read the operating manual prior to taking up work. This applies especially to persons working only occasionally on the machine, e.g. during set-up or maintenance activities.

Check - at least from time to time - whether the personnel is carrying out the work in compliance with the operating manual and paying attention to risks and safety-relevant factors.

For reasons of safety, long hair must be tied back or otherwise secured, garments must be close-fitting and no jewellery - including rings - may be worn.

Severe injury may result from being caught by moving parts of the machine. Personal protective equipment must be used wherever required by the circumstances or by law (e.g. safety glasses, ear protectors, safety boots, suitable safety clothing). Observe the regulations for prevention of accidents! Observe all safety precautions and warnings attached to the machine and always keep them in good and perfectly legible condition.

**The personal protection equipment should consist of the following parts:**

- 1) Hard hat with ear muff
- 2) Visor or safety glasses
- 3) Dust mask
- 4) Protective gloves
- 5) Safety clothes
- 6) Safety boots

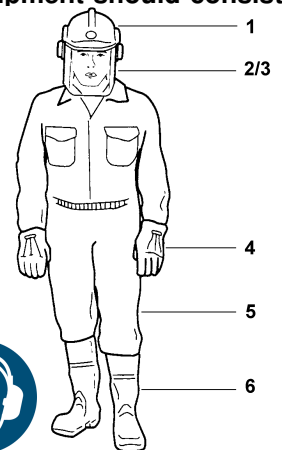

In case event of safety-relevant modifications or changes in the behaviour of the machine, stop the machine immediately and report the malfunction to the competent authority/ person. Do not remove or make inoperative any safety devices the machine is equipped with.

Never make any modifications, additions or conversions which might affect safety without **GÖLZ®**

**GmbH** prior approval! This also applies to the installation and adjustment of safety devices as well as to welding and cutting work on supporting structures.

Damaged or worn parts of the product must be replaced immediately. Use genuine spare parts only.

All spare parts and tools must comply with the technical requirements specified by the manufacturer/ distributor. Adhere to the legally prescribed preventive maintenance and inspection intervals or those specified in this operating manual!

Hydraulic hose pipes must be changed within the specified or appropriate intervals, even if no safety-relevant defects are visible.

All maintenance and repair activities must be performed by qualified personnel using suitable tools and other suitable workshop equipment. Observe the fire alarm and fire fighting measures. The personnel must be made familiar with the location and handling of fire extinguishers!

## 2.4 Selection and qualification of person

Only permitted personnel is allowed to work on and with the machine! The legal minimum age is to be observed!

Only assign trained and instructed personnel! Clearly define the responsibilities of the personnel with regard to operating, setting-up, maintaining and repairing the machine! The **GÖLZ® GmbH** can assist you in training your personnel.

Make sure that only instructed and competent personnel works on the machine. Define the responsibility of the machine operator, also in terms of traffic regulations and enable him to refuse instructions of third parties which breach safety regulations.

Personnel that is to be trained or to be instructed or that is serving a general training is only to be permitted to operate the machine under the supervision of an experienced person.

To operate the machine you must be rested, in good physical condition and mental health. If you have any condition that might be aggravated by strenuous work, check with your doctor before operating with the machine. Do not operate the machine if you are under the influence of any substance (drugs, alcohol) which might impair vision, dexterity or judgment.

Works on electrical, pneumatic, combustion and hydraulic fittings and equipment are only to be carried out by qualified personnel or instructed people being directed and supervised by qualified personnel in compliance with the respective rules!

## 2.5 Safety instructions governing specific operational phases

### Before work

Avoid any operational mode that might be prejudicial to safety!

Before beginning work, familiarize yourself with the surroundings and circumstances of the site, such as

obstacles in the working and travelling area, the soil bearing capacity and any barriers separating the construction site from public roads.

Take the necessary precautions to ensure that the machine is used only when in a safe and reliable state.

Operate the machine only if all protective and safety-oriented devices, such as removable safety devices, emergency shut-off equipment, sound-proofing elements and exhausters, are in place and fully functional.

Regard all safety specifications!

Check the machine at least once per working shift for obvious damage and defects. Report any changes (incl. changes in the machine's working behaviour) to the competent organization/ person immediately. If necessary, stop the machine immediately and lock it.

Have any defects rectified immediately. At any time, ensure the operator has sufficient view to his working area, in order to have intervention to the working process.

Wet cutting is to be accomplished while working. This prevents the appearance of particulate matter and increases the life-time of the diamond tool. During start-up and shut-down procedures always watch the indicators in accordance with the operating instructions!

Before starting or setting the machine in motion, make sure that nobody is at risk. Keep children and unauthorized persons away from the work area.

Noise protection equipment on the unit must be in protective position during operation. Wear the required individual ear protection!

Always keep at a distance from the edges of building pits and slopes. Avoid any operation that might be a risk to machine stability! Keep the work area clean. Cluttered areas and benches invite injuries! Do not operate when you are tired! Watch what you are doing! Risk of stumbling! Cables and hoses must complete rolling up. After assembly do not leave any tools, a wrench for example, on the unit.

Check to see that the tools are removed from the machine before operating! Damaged blades have to be changed immediately. Use only recommended blades from the **GÖLZ® GmbH**.

Control the working area for water-, gas- and electrical lines!



**Important: Wet cutting is to be accomplished while working! This prevents the appearance of particulate matter and increases the life-time of the diamond tool!**

### During work

Make sure, that the machine is well fastened before and while cutting!

Never touch rotating parts like blade shaft or blade!

### After work

Before leaving the machine always secure it against unauthorized use!

## 2.6 Special work related to the maintenance and repair of the machine

Observe the adjustment, maintenance and inspection activities and intervals set out in the operating instructions, including information on the replacement of parts and equipment! These activities may be executed by skilled personnel only.

Brief operating personnel before beginning special operations or maintenance work, and appoint a person to supervise the activities.

In any work concerning the operation, conversion or adjustment of the machine and its safety-oriented devices or any work related to maintenance, inspection and repair, always observe the start-up and shut-down procedures described in the operating instructions and the information on maintenance work. Ensure that the maintenance area is adequately secured.

Carry out maintenance and repair work only if the machine is positioned on stable and level ground and has been secured against inadvertent movement and buckling. If the machine is completely shut down for maintenance and repair work, it must be secured against inadvertent starting.

To avoid the risk of accidents, individual parts and large assemblies being moved for replacement purposes should be carefully attached to lifting tackle and secured. Use only suitable and technically perfect lifting gear and suspension systems with adequate lifting capacity. Never work or stand under suspended loads.

The fastening of loads and the instructing of crane operators should be entrusted to experienced persons only. The marshaller giving the instructions must be within sight or sound of the operator.

For carrying out overhead assembly work always use specially designed or otherwise safety-oriented ladders and working platforms. Never use machine parts as a climbing aid. Wear safety harness when carrying out maintenance work at greater heights.

Clean the machine, especially connections and threaded unions, of any traces of oil, fuel or preservatives before carrying out maintenance / repair. Never use aggressive detergents. Use lint-free cleaning rags.

Before cleaning the machine with water, steam jet or detergents, cover or tape up all openings which - for safety and functional reasons - must be protected against water, steam or detergent penetration.

Do not clean the machine with a high-pressure cleaner. The hard water jet can put damage to parts of the machine. After cleaning, remove all covers and tapes applied for that purpose.

After cleaning check the machine for loose connections, chafe marks and damage! Have identified defects repaired immediately!

Always tighten any screwed connections that have been loosened during maintenance and repair.

Any safety devices removed for set-up, maintenance or repair purposes must be refitted and checked immediately upon completion of the maintenance and repair work. Ensure that all consumables and replaced parts are disposed of safely and with minimum environmental impact.

## 2.7 Information about special risks with electrical energy

Observe the relevant national regulations or standards. Electrical connections must always be kept free from dirt and moisture.

Use only original fuses with the specified rating! Switch off the machine immediately, if trouble occurs in the electric power supply!

If your machine comes into contact with a live wire:

- warn others against approaching and touching the machine
- have the live wire de-energized

When working with the machine, maintain a safe distance from overhead electric lines. If work is to be carried out close to overhead lines, the working equipment must be kept well away from them.

### **Caution, danger to life!**

- Check out the prescribed safety distances.
- Work on the electrical system or equipment may only be carried out by a skilled electrician himself or by specially instructed personnel under the control and supervision of such electrician and in accordance with the applicable engineering rules.
- If provided for in the regulations, the power supply to parts of machines and plants, on which inspection, maintenance and repair work is to be carried out must be cut off.
- Before starting work, check the de-energized parts for the presence of power and ground or short-circuit them in addition to insulating adjacent live parts and elements.

The electrical equipment of machines is to be inspected and checked at regular intervals. Defects such as loose connections or scorched cables must be rectified immediately.

Necessary work on live parts and elements must be carried out only in the presence of a second person who can cut off the power supply in case of danger by actuating the emergency shut-off or main power switch. Secure the working area with a red-and white safety chain and a warning sign. Use insulated tools only.

If mobile electrical equipment, connecting cables and/or extension/ appliance cords with plug connectors are used, ensure that such equipment, cables and cords are checked for correct function at least once every six months by a qualified electrician or - if suitable testing equipment is available - by a properly instructed person.

Protective installations with fault-current protection units used in non-stationary equipment must be checked for correct operation at least once a month by a properly instructed person.

Fault-current and fault-voltage protection units must be checked for correct operation by actuating the testing facility:

- once on every working day in the case of mobile equipment,
- at least once every six months in the case of stationary equipment.

## 2.8 Gas, dust, steam, smoke

Operate combustion engines only in well-ventilated rooms! Before starting the unit in closed rooms, make sure that the room is sufficiently ventilated and use the exhaust gas hose!

Welding, burning and grinding operations on the machine are only to be carried out if this is explicitly authorized (there is the danger of fire and explosion)!

Before welding, burning and grinding operations clean the machine and its surrounding area from dust and flammable substances and care for sufficient ventilation (danger of explosion)!

When working in confined spaces observe any existing national regulations!

## 2.9 Noise

During operation sound protection devices on the machine must be in safe position. Wear the prescribed personal ear protection! (UVV 29 § 10, Article 29 of the Accident Prevention regulations).

The use of noise emitting machines may be restricted to certain times by national or local regulations.

## 2.10 Illumination

The machine is designed for use in daylight! The machine operator / owner must ensure sufficient workplace lighting for non-illuminated work sites!

## 2.11 Oils, greases and other chemical substances

When handling hydraulic fluids, lubricants, greases or preservatives (referred to hereinafter as fuels and lubricants), the safety regulations which apply to the respective machine are to be observed!

Avoid long contact of the fuels and lubricants with your skin! Careful cleaning of the skin from adhering fuels and lubricants is necessary.

Be careful when handling hot consumables (risk of burning or scalding) particularly at liquid temperatures above 60°C, avoid any skin contact with these liquids!

If you get fuels or lubricants in your eyes, rinse them immediately and carefully with potable water. Then consult a doctor.

Remove flown out fuels and lubricants immediately! Therefore use a binder.

Fuels and lubricants must not seep into the soil or into the public sewage system! Fuels and lubricants which can no longer be used are to be collected, properly stored and to be properly disposed of.

The respective regulations and laws for handling fuels and lubricants which are valid in the country of use are to be observed and adhered to. This also applies to the disposal of such fuels and lubricants. To inform yourself turn to the responsible authorities.

## 2.12 Transport

Use only suitable means of transport and lifting gear of sufficient capacity when loading or transporting the machine! Appoint an experienced instructor for the lifting operation!

Always observe the instructions given in the operating manual when lifting the machine (use only the prescribed lifting eyes for attaching the lifting gear)!

Use only suitable transport vehicles with sufficient load capacity! Secure the load carefully. Use suitable fastening points for securing!

Before loading the machine or parts of it, secure the machine against inadvertent movement! Attach a suitable warning sign!

The blade must be removed for transport. Even in case of a minor change of location, the engine must be stopped!

Before using the machine again, make sure that such protection material or devices are properly removed! Parts which had to be removed for transporting of the machine must be refitted and secured carefully before the machine is used again!

Before setting the machine in motion always check that all accessories are safely stowed.

The recommissioning procedure must be strictly in accordance with the operating instruction! Observe the instructions given in the operating instruction when reassembling and operating the machine.



	<p><b>Attention: Check that all parts of the machine are well fastened before transporting. Before transporting the blade must be removed!</b></p> <p><b>For loading, only use lifting gear and tackle of sufficient capacity. Lift the machine using the lifting eye.</b></p>
--	--

	<p><b>During cuts displace the machine only with non-rotating blade (not running engine)!</b></p>
--	---

	<p><b>Injury hazard: Down coming parts!</b></p>
--	---

## 2.13 Store

Store the machine in a dry, high or locked place, out of the reach of children or unauthorized persons. Clean and preserve the machine with corrosion preventive if storing over a longer time like winter time!

**Note:** Store dismantled blades so, that the blades not exposed to mechanical damages and harmful environmental conditions (UV radiation, temperature, humidity, etc.).

	<p><b>Attention: Store blades just standing or hanging!</b></p>
--	---

## 3. Preparing for Operation

### 3.1 Export checking

Remove the transport packaging and dispose of it in an environmentally responsible way. Check the machine for completeness and intactness. For the scope of delivery, see "Scope of delivery and provided accessory".

Secure the machine against accidental start-up and rolling away.

	<p><b>Attention: Read and observe all operating instructions which are relevant for the machine (floor saw, engine ...)! </b></p>
--	---

The machine is supplied with engine oil but without fuel.

	<p><b>Attention: Before starting up, check the engine oil level and fill up the fuel!</b></p>
--	---

## 3.2 Installation

Place the machine on an even, firm and stable ground. Have the working area well lightened. Keep the working area clean, cluttered areas invite injuries. Operating the machine on enclosed premises, make sure that there is sufficient ventilation. Observe the regulations in force at the respective site.

	<p><b>Note: If the oil level is too low, fill up the engine according to the operating manual of the engine manufacturer! Fill up the fuel for the engine according to the operating manual of the engine manufacturer!</b></p>
--	---

## 3.3 Blade

The cutting discs must meet the specification of **GÖLZ® GmbH**. Use the corresponding cutting discs depending on the material to be processed, the machining process and the type of work to be performed! When not used properly, no liability is assumed for damages resulting therefrom.

All used cutting discs must be designed, regarding their maximum admissible cutting speed, for the max. drive speed of the machine. For machines with variable drive speed, use cutting discs which, regarding their maximum admissible cutting speed, correspond to the respective maximum drive speed of the machine. Never use faulty or damaged blades. Check the correct rotation of the blade to the spindle shaft!

Check the blade is well fastened before beginning to operate. Defective cutting discs must be replaced immediately!

Cut off the engine or disconnect the power supply before mounting or changing blade. After mounting, do not leave any tools, such as open-end spanners, on the machine.

Use only blades suitable to the blade acceptance (arbor hole, flanges).

	<p><b>Danger: Faulty or damaged blades can cause injuries to the operator and other persons!</b></p>
--	--

	<p><b>Information: Wrong rotation of the blade will result in more wear of the blade!</b></p>
--	---

	<p><b>Danger: Wrong rotation of the blade may result in segments cracking off and can cause injuries to the operator or other persons!</b></p>
--	--

## 3.3.1 Mounting the blade

Blade mounting:

- Mount the blade to the manufacturer's odds (Observe the min. flange-Ø; use only original screws or nuts).
- Use only blade diameters which are allowed by the manufacturer.



**Information:** Clean all fastening devices of the blade (flanges, thread of the blade shaft, screws and nuts) before mounting the blade!

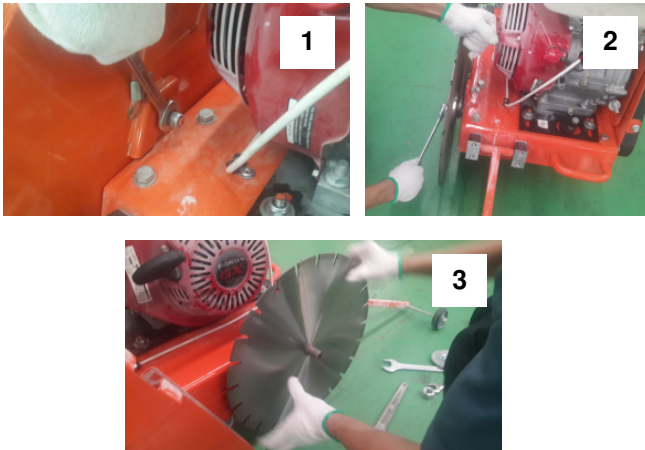

To dismantle the blade:

- Loose the screw on the back side of blade guard with wrench SW17. (1)
- Remove the blade guard and unscrew the left-hand threaded locking nut and remove the outer clamping flange SW30/SW32. (2-3)
- All clamping surfaces must be clean and undamaged.

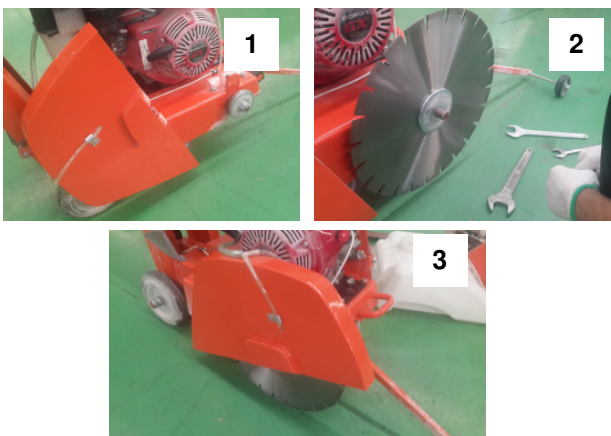

To mount the blade:

- Fit the cutting blade. Pay attention to the correct direction of rotation. Observe the direction of rotation arrows on the cutting blade and blade guard. (1-2)
- Mount the outer clamping flange again; (2)

- Secure the blade and outer flange with fixing nut SW30/SW32.
- Fit the blade guard again and secure it with screws.(3)



**Danger:** It is not allowed to operate the machine without cutting disc blade guard!

## 3.4 Water supply



**Important:** The operation is to be carried out in wet cutting, in order to prevent the occurrence of harmful particulate matter and to increase the lifetime of the cutting tool.



**Attention:** Tools which are only designed for wet cutting technique, must never be used without water supply! Always make sure that there is enough water supply!

The supply of water at the cut ensures that the tool is cooled, the dust of the material is bound and the cut is rinsed out.



**Attention:** Use only water for cutting which is free from coarse impurities! Do not use salt water!



**Danger:** Do not use the attached water tank when cutting with wet cutting diamond blades. The segments may crack off and cause injuries to the operator or bystanders!

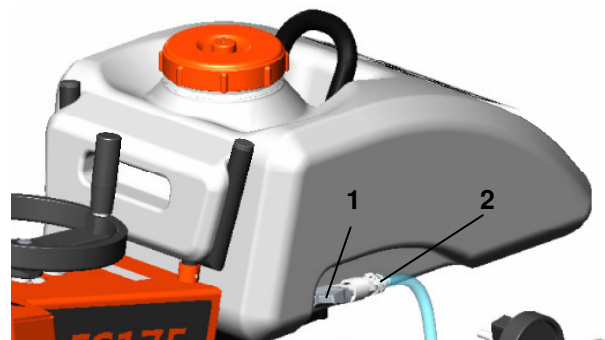

### Cutting with wet-cutting blades:

Connect the detachable water hose with an external water supply. Check the ball valve (2) is closed (ball valve lever in 90°-position to the water flow).

For cutting open the ball valve (2) (ball valve lever in the water flow position).

### Cutting with dry-cutting blades:

Fill the water tank with clean water. Check the ball

valve (1) is closed (ball valve lever in 90°-position to the water flow).  
For cutting open the ball valve (1) (ball valve lever in the water flow position).

## 4. Operation



**Information: Unconditional observe the owner's manual of the engine manufacturer!**

**Danger: Never touch rotating parts like blade shaft or blade while operating!**

### 4.1 Before starting the machine

Check the machine for safe operating condition.

- All components must be properly mounted.
- The functions of the combustion engine must function properly.
- Do not make any changes on operating elements and safety devices.

The machine may only be operated in safe operating condition.

Lock the push bars so that the machine can be operated in a favorable posture.

If work is carried out where harmful or explosive substances, such as dust, sludge occur, observe the applicable national regulations.

If there is a risk that, during the cutting process, material particles are accelerated outwards, wear safety goggles.

**Danger: Demolition parts can cause injuries to the operator while cutting!**

When travelling on public roads, ways and places always observe the valid traffic regulations and, if necessary, make sure beforehand that the machine is in a condition compatible with these regulations.

After operating secure the machine against unintentional moving.



**Danger: The sound pressure may exceed 85 dB(A)!**

Appropriate to the application of the machine it could be necessary to wear further protective equipment.



**Danger: Down coming parts at the building site can cause injuries to the operator!**

The working area is reserved only for the operator. Keep unauthorized persons out of the working area. Make sure the operator always has well sight to the working area. He always has to intervene in the working process. Never operate the machine without mounted safety devices.

Careless handling can lead to life-threatening injuries caused by the rotating cutting disc. Only operate the machine with fully mounted blade guard.

Nobody is allowed to remain in the working area nor in the area where falling segments of the cutting disc can be accelerated outwards (minimum safety distance 10m). If this safety distance cannot be respected, the danger zone must be closed or be marked by warning signs.

Care for the whereabouts of cooling and rinsing water as well as of cutting sludge.

Cutting sludge must be collected, filtered and disposed of.

### 4.2 Starting the machine



**Danger: As soon as the combustion engine is started, the cutting shaft, respectively the cutting disc, starts rotating too!**

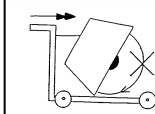

**During cuts displace the machine only with non-rotating blade (not running engine)!**

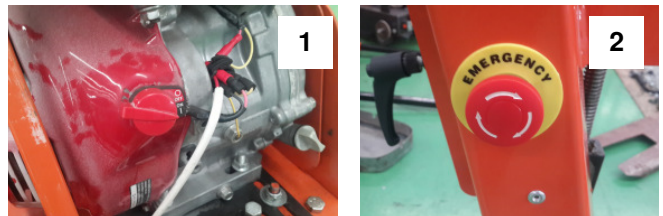

Completely raise the machine until the brake engages (blade may have no ground contact). Engine switch is in ON position (1).

Emergency switch is unlock (2). Start the engine as described in the engines manual (3).

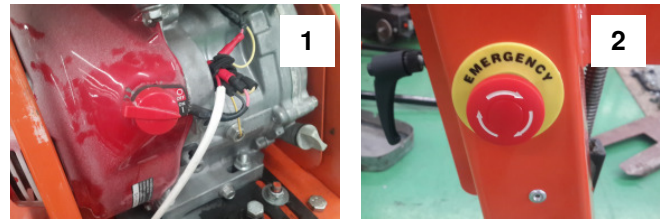

## 4.3 Cutting operation

	<b>Danger:</b> <i>Operating with too high feed the machine might rise out of cut! In emergency situations cut off the engine as described in the engines manual!</i>
--	--

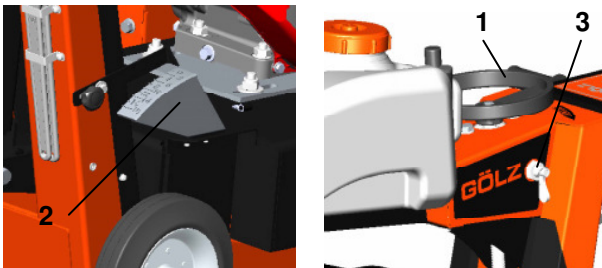

Connect the water supply and slowly lower the machine with the hand wheel (1) till the blade has ground contact. Putting down the machine to the desired cutting depth which is displaying on the cutting depth indicator (2).

Before you lower the machine by means of the hand wheel (1), the mini ball valve is to be opened. Lower the machine to such extent that you reach the desired cutting depth (2).

Pull then the indexing plunger (3) on the control panel, so that it snaps into the catch disk in order to fix the desired cutting depth.

Work with even feed pressure. Too high feed pressure leads to overload of the engine, there is a risk that the machine raises. Too low feed pressure polishes the segments and they become blunt.

	<b>Attention:</b> <i>In order to avoid damage to the machine and the cutting disc, please observe the maximum cutting depth!</i>
--	--

	<b>Note:</b> <i>Do not lower the cutting disc forcibly, this could lead to damage to the cutting disc and to the machine.</i>
--	---

## 4.4 Stop cutting operation

After cutting completely raise the machine and cut off the engine by ON-OFF switch (1) or Emergency switch (2) as described in the engines manual.

	<b>Danger:</b> <i>Some parts of the combustion engine become very hot during operation, risk of burns!</i>
--	--

## 4.5 Changing the blade

The blade must be changed if:

- the diamond segments of the blade are completely worn
- the material to be cut changes
- the blade turns irregularly
- the diamond segments are damaged or broken

For fitting a new blade, proceed as described in the chapter "Mounting the blade".

## 5. Maintenance

### 5.1 General

	<b>Information:</b> <i>Unconditional observe the owner's manual of the engine manufacturer, which is added!</i>
--	---

	<b>Information:</b> <i>Clean the machine after every operation. Observe local environmental regulations!</i>
--	--

	<b>Attention:</b> <i>When handling oil, grease and other chemical substances, observe the product-related safety regulations!</i>
--	---

For maintenance jobs the machine has to be shut down. For maintenance jobs which must be done while the machine is running, the blade has to be dismantled before beginning the job.

In accordance to the given cycles, the subsequently described maintenance work has to be enforced. Also the wearing part subject to no certain maintenance-intervals has to be checked regularly for wear and to adjust if necessary or to exchange. With I.C. engines, the maintenance work has to be enforced in accordance with the separate maintenance-instruction of the engine manufacturer.



		Before starting work	After work	Weekly	Yearly	In the event of a malfunction	If damaged
Complete machine	Visual inspection (condition, absence of leaks)	X				X	X
	clean		X				
Flange and blade holder	clean			X			
Poly-V belt	check	X		X		X	X
	replace				X		
Water nozzle and feeding hoses	clean		X				
Tools	check	X				X	
	clean		X				
	replace						X

## 5.2 Lubricating chart

Grease the blade shaft bearings after 20 working hours with heat resistance fat. From time to time clean the foot pedal, pointer unit and wheels and grease them with some drops of oil.

## 5.3 Poly-V belt

Unscrew the screws that fix the motor (4x M10x30, DIN EN ISO 4017) and the screw that fixes the eccentric.

Move the motor forwards by turning the eccentric counter clockwise. In this position the poly-V belt can be replaced easily.

Stress the poly-V belt by turning eccentric clockwise. To fix the motor, screw down the M10x30 screws.

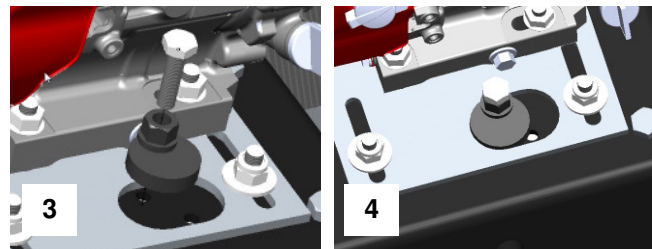
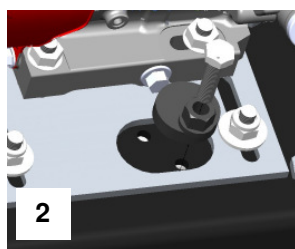

In the case when the eccentric is moved to its farthest position while the belt is still not stressed, remove the eccentric; assemble it in another hole on upper chassis, then start to adjust the belt stress again (1,2,3,4).

## 5.4 Machine

Clean the machine after each duty and check all functions. Replace all necessary parts that are out of order or worn out immediately.

## 5.5 Blade

**When ending a cutting job - check blade as follows:**

**Check segments for cracks or break-outs, Cracks between segment and core barrel, Deformation and out of round wear.**

In case of doubt, send the blade for repair.

## 6. Taper bushes installation instructions

### 6.1 To assemble

Clean and de-grease the bore and taper surfaces of the bush and the tapered bore of the pulley. Insert the bush in the pulley hub and line up the holes (half thread holes must line up with half straight holes).

Lightly oil the grub screws or the cap screws and screw them in, do not tighten yet.

Clean and de-grease the shaft. Fit pulley with taper bush on shaft and locate in desired position.

When using a key it should first be fitted in the shaft Keyway. There should be a top clearance between the key and the keyway in the bore.

Using a hexagon socket wrench gradually tighten the grub/cap screws in accordance with the torques as listed in the schedule of screw tightening torques.

When the drive has been operating under load for a short period (half to one hour) check and ensure that the screws remain at the appropriate tightening torque.

In order to eliminate the ingress of dirt fill all empty holes with grease.

## 6.2 Removal

Slacken all screws. Depending on the size of the bush remove one or two. After oiling point and thread of grub screws or under head and thread of cap screws, insert them into the jacking off hole(s) in bush.

Tighten screw (s) uniformly and alter neatly until the bush is loose in the hub and pulley is free on the shaft. Remove pulley bush assembly from shaft.

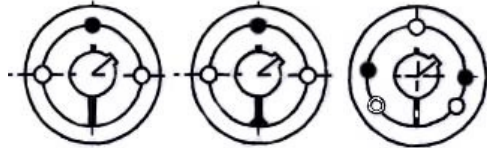

Bush	Screw tightening torques (Nm)	Screw	
		Quantity	Size
1008 1108	5.6	2	1/4" BSW
1310 1315	20	2	3/8" BSW
1210 1215	20	2	3/8" BSW
1610 1615	20	2	3/8" BSW
2012	31	2	7/16" BSW
2517	48	2	1/2" BSW
3020 3030	90	2	5/8" BSW
3535	112	3	1/2" BSW
4040	170	3	5/8" BSW
4545	192	3	3/4" BSW
5050	271	3	7/8" BSW

## 7. Troubleshooting



**Attention: In the event of changes in the behaviour of the machine during operation, stop the machine immediately and report the malfunction to the competent authority/person!**

Problem	Cause	Remedy
<b>Engine</b>		
<b>Engine does not start!</b>	Fuel tank empty	Fill up
	Dirty fuel lines	Clean

Problem	Cause	Remedy
<b>Engine</b>		
<b>Bad engine performance!</b>	Dirty air cleaner	Clean
<b>Lowering</b>		
<b>Machine lowers without actuating the foot pedal!</b>	Faulty gas pressure spring	Replace
<b>Machine does not fully lower!</b>	Undercarriage or gas pressure spring tight	Check undercarriage and gas pressure spring
<b>Cutting</b>		
<b>Machine rises out of cut!</b>	Dull diamond blade	Sharpen or use softer diamond blade
	Faulty gas pressure spring	Replace
	Feed too high	Reduce feed
<b>Non circular abrasion of the diamond blade!</b>	Damaged centring of the blade shaft	Replace blade shaft
	Warped blade shaft	Replace
	Loose or damaged blade shaft bearings	Tighten or replace
<b>Diamond blade jams in the cut!</b>	No free cut because of side-wards wear-out of segments	Replace diamond blade
	Damaged diamond blade core	Replace diamond blade
<b>Abnormal wear-out of segments!</b>	Insufficient water flow	Check hoses for fracture free laying
	Wrong type of diamond blade	Choose different diamond blade
	Feed too high	Reduce feed
	Cutting in loose underground	Reduce cutting depth
<b>Abnormal blade wear out at sides of core!</b>	Insufficient water flow	Check hoses for fracture free laying
	Cutting in loose underground	Reduce cutting depth
<b>Bad cutting performance!</b>	Slippy V-belts	Adjust
	Blunt diamond blade	Sharpen or use softer diamond blade

## Avant-propos

Nous vous remercions pour l'achat de ce produit GÖLZ®.

Le but de ce mode d'emploi est de vous aider à vous familiariser avec la machine et à faire usage de ses possibilités d'utilisation selon l'emploi prévu.

Le mode d'emploi contient des instructions importantes qui vous permettent d'exploiter la machine en toute sécurité et d'une manière appropriée et économique. Le respect de celui-ci contribue à éviter les risques, à diminuer les coûts de réparation et les temps d'immobilisation et à augmenter la fiabilité et la durée de vie de la machine.

Le mode d'emploi doit être complété par les directives se rapportant aux réglementations nationales existantes en matière de prévention des accidents et de protection de l'environnement.

Le manuel de service doit toujours être à disposition sur le lieu d'exploitation de la machine.

Le mode d'emploi est à lire et à appliquer par toute personne qui est chargée de travailler avec/ sur la machine, par exemple:

- **Conduite**, y compris montage, dépannage pendant le travail, entretien, évacuation des déchets de production.
- **Entretien** (maintenance, inspection remise en état)
- **Transport**

Outre le mode d'emploi et les réglementations en matière de prévention des accidents et de protection de l'environnement en vigueur dans le pays de l'utilisateur et sur le lieu d'exploitation, il y a également lieu d'observer les règles techniques reconnues en ce qui concerne sécurité et conformité du travail.

La présente notice contient toutes les informations nécessaires pour une utilisation conforme de la machine. Si toutefois vous avez des questions spécifiques, vous pouvez vous adresser à votre revendeur ou à notre représentation nationale:

**GÖLZ® GmbH**

Dommersbach 51, D-53940 Hellenthal

Telefon: +49 (0) 2482 12 200 / Telefax: +49 (0) 2482 12 222

E-Mail: info@goelz.de / Internet: www.goelz.de

## Avertissements et symboles



Port du casque!



Gants obligatoires!



Port de masque!



Port du lunettes!



Ne pas toucher!



Lire la notice avant utilisation!



Chaussures protecteurs obligatoires!



Protection acoustique obligatoire!



Vêtements protecteurs obligatoires!



Indication importante!



Attention danger de coupure!



Attention danger particulier!

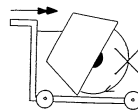

Tout déplacement de la machine doit s'opérer sans l'outil (risque de blessures) ceci est également valable sur le chantier pour les déplacements entre coupes!

## 1. Description de la machine

### 1.1 Applications-description

La scie à sol FS 175 est une machine à scier avec une profondeur de coupe de 165 mm. Son champ d'application s'étend aux travaux de sciage de l'asphalte et du béton pour les travaux routiers, essentiellement pour les coupes transversales et longitudinales ainsi que les joints de dilatation.

La scie à sol ne doit être utilisée qu'avec les outils préconisés par le fabricant ou répondant aux prescriptions de celui-ci. En cas d'utilisation de disques non conformes aux prescriptions du fabricant, ce dernier ne pourra être rendu responsable, d'éventuels dégâts ou dommages en résultant. La scie à sol FS 175 est équipée d'un moteur à essence Honda GX390 qui ne doit être alimenté en carburant que par celui préconisé par le fabricant du moteur.



**Information: Veuillez impérativement lire et appliquer les prescriptions de la notice du fabricant du moteur à essence!**

### 1.2 Données techniques

Profondeur de coupe maxi	165 mm
Ø maxi du disque	450 mm
Bride centrale	100 mm
Alésage du disque	25,4 mm
Moteur d'entraînement	Moteur à essence HONDA GX390 8,7kW (11,8 PS)

Vitesse de coupe maxi avec disque	55 m/s
Vitesse de rotation de l'arbre de moteur	3600 min <sup>-1</sup>
Vitesse de rotation de l'arbre de coupe	2300 min <sup>-1</sup>
Avance	Manuelle
Excavation	Manuelle avec volant
Témoin de profondeur	Indication de profondeur sur cadran gradué
Alimentation en eau	30l Réservoir de l'eau, pour lier la poussière de coupe à sec; Raccord pour prise d'eau externe de coupe sous arrosage
Tension de courroie poly-V	Manuelle
Dimensions (L x L x H)	ca. 1200 x 560 x 1100 mm
Poids (sans réservoir de l'eau et disque)	ca. 127 kg
Niveau de la puissance sonore selon DIN ISO 6393	Au ralenti = 104 dB(A) En charge = 114 dB(A)
Niveau de la pression sonore, mesuré de la place de l'opérateur selon DIN ISO 6393	Au ralenti = 88 dB(A) En charge = 98 dB(A)
Vibrations selon ISO 5349 VDMA 03/2006	a = 4,5 m/s <sup>2</sup>

## 1.3 Accessoires livrés avec la machine

- Scie de sol FS175 sans disque de coupe
- Clé plate SW 13,17, 30, 32
- Manuel d'utilisation avec liste des pièces détachées
- Manuel d'utilisation du moteur

Vous trouverez les codes articles des accessoires dans le catalogue **GÖLZ**®.

En cas d'utilisation d'accessoires non approuvés ou ne correspondant pas aux préconisations **GÖLZ**® la responsabilité du fabricant ne pourra en aucun cas être engagée.

Vous trouverez les informations pour l'application des disques diamantés dans le catalogue outils diamants **GÖLZ**®.

## 1.4 Description



- 1+2. Châssis
3. Echelle graduée
4. Capot protecteur de courroie poly-V
5. Capot protecteur du disque de coupe
6. Moteur
7. Réservoir d'eau 30l
8. Volant
9. Indicateur de direction
10. Anneau de levage
11. Guidon

Le châssis (1+2) est la base de la scie à sol. Tous les autres composants sont montés sur le châssis.

Le témoin de profondeur de coupe (3) permet à l'utilisateur de voir exactement la profondeur de coupe. La courroie poly-v est protégée par un carter de protection (4). Le risque de blessures par la courroie est ainsi minimisé. Ce carter assure également la protection de la courroie contre les projections et poussières lors de la coupe.

Le carter de protection du disque (5) assure la protection de l'utilisateur ainsi que des personnes se trouvant dans la zone de travail.

La scie à sol FS 175 est équipée d'un moteur Honda (6). Vous trouverez toutes les informations concernant le moteur dans la notice du constructeur moteur.

Afin d'éviter la formation de poussière et de permettre le refroidissement du disque lors de la coupe, la scie à sol est équipée d'un réservoir amovible (7). Il est possible de brancher une alimentation d'eau du réseau directement sur la machine (sans passer par le réservoir).

Le relevage du disque diamant de la scie à sol FS 175 se fait au moyen d'un volant (8) qui entraîne une vis à filetage trapézoïdal.

Les coupes précises sont possibles grâce à l'indicateur de coupe (9). L'indicateur de coupe permet à l'opérateur de suivre exactement le trait sur lequel doit s'effectuer la coupe.

Afin de faciliter le transport et la manutention, la scie à sol peut être levée au moyen du crochet de levage (10).

La poignée de manœuvre réglable en hauteur (11) permet une position de travail aisée.

## 1.5 Éléments de service

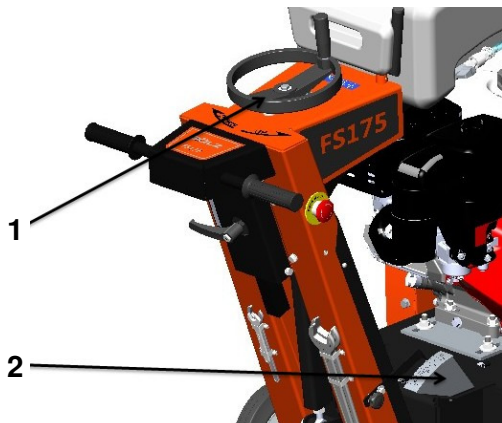

1. Volant de manœuvre PLOGEE et RELEVAGE
2. Témoin de profondeur de coupe

## 1.6 Consignes de sécurité



**Danger: Toujours veiller au bon montage des carters de protection durant le sciage et le déplacement de la machine!**

Capot protecteur de courroie poly-v



Capot protecteur du disque de coupe

## 2. Règles de sécurité de base

Les symboles de sécurité ci-dessous sont utilisés dans la notice en particulier pour les points de haute importance:



**Information / Important: Les textes en encadré reprennent des informations importantes.**



**Attention: Contient des consignes qui doivent respectées scrupuleusement afin de prévenir de tous dommages à l'utilisateur et à la machine!**

Les points importants dans le texte sont imprimés en gras et en italique ou dans une zone de texte grisée.

### 2.1 Utilisation suivant les prescriptions

La machine a été fabriquée en accord avec les techniques et normes de sécurité actuelles. Son utilisation représente cependant un certain danger pour l'opérateur ou une tierce personne pouvant entraîner une détérioration du bâti ou d'autres biens matériels!

N'utiliser une machine qu'en parfait état de fonctionnement, en respectant les prescriptions de sécurité et en prenant conscience des dangers. Réparer (ou faire réparer) immédiatement toutes pannes susceptible de compromettre la sécurité de l'opérateur.

Les prescriptions d'utilisation comportent également la lecture du mode d'emploi la régularité des révisions du matériel et des travaux de maintenance (changement des pièces défectueuses).

La machine est destinée exclusivement à des travaux de couper des matériaux abrasifs. Une autre utilisation ou une utilisation allant au-delà de ce qui est permis, comme p. ex. pour des travaux de bois, ne saurait être considérée comme conforme à l'emploi prévu. Le **GÖLZ® GmbH** décline toute responsabilité pour les dommages qui résulteraient d'une telle utilisation. L'utilisateur seul assume le risque. L'utilisation conforme à l'emploi prévu comporte également l'observation du manuel de service et le respect des conditions d'inspection et d'entretien.



**Attention: Lire toutes les notices qui se rapportent à l'utilisation de la machine!**

### 2.2 Conditions d'utilisation

Toute modification sur la machine pouvant avoir des

conséquences sur la sécurité lors de l'utilisation de la machine et qui ne font pas partie des accessoires ne doivent pas être effectuées sans autorisation de GÖLZ® GmbH!

## 2.3 Mesures d'organisation

Le doit toujours être à disposition sur le lieu de travail de la machine et à la portée de la main (p. ex. dans la boîte prévue à cet effet)!

En plus du mode d'emploi, respecter les prescriptions générales prévues par la loi et autres réglementations obligatoires en matière de prévention des accidents et de protection de l'environnement et instruire le personnel en conséquence!

De telles obligations peuvent également concerner p. ex. la manipulation de matières dangereuses, la mise à disposition/ le port de vêtements de protection et les réglementations en matière de circulation routière.

Compléter le mode d'emploi par des instructions incluant l'obligation de surveillance et de déclaration afin de tenir compte des particularités de l'exploitation, telles qu'organisation ou déroulement du travail ou personnel mis en action. Le personnel chargé de travailler sur la machine doit lire le mode d'emploi avant de commencer son travail et en particulier le chapitre « Consignes de sécurité ». Il sera trop tard de le faire pendant le travail. Ceci s'applique tout particulièrement au personnel qui n'intervient qu'occasionnellement sur la machine, p. ex. pour le montage ou l'entretien.

S'assurer, au moins de temps en temps, que le personnel travaille en tenant compte des consignes de sécurité et en étant conscient du danger et qu'il observe les instructions du mode d'emploi!

Il n'est pas admis que les personnes qui travaillent sur la machine aient les cheveux longs si ceux-ci ne sont pas attachés, qu'elles portent des vêtements flottants et des bijoux, bagues comprises. Elles risquent de rester accrochées ou d'être happées par la machine et donc de se blesser.

Utiliser les équipements de protection individuels si nécessaire ou si les prescriptions l'exigent. Selon les règles de sécurité en vigueur, l'utilisateur devra porter des vêtements et protections pour sa sécurité (par ex.: lunettes, protection auditive, chaussures de sécurité, vêtements de sécurité adaptés). Les consignes en matière de prévention des accidents sont à respecter!

**L'équipement de protection personnel devrait se composer des parties suivantes:**

- 1) Casque avec protection auditive
- 2) Visière ou lunettes de protection
- 3) Port de masque
- 4) Gants
- 5) Vêtements de sécurité
- 6) Chaussures de sécurité

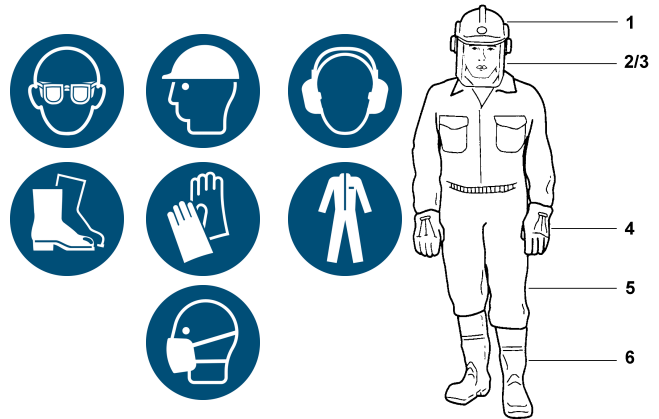

Observer toutes les consignes relatives à la sécurité et au danger figurant sur les plaques d'avertissement fixées sur la machine! Veiller à ce que toutes les plaques d'avertissement relatives à la sécurité et au danger appliquées sur la machine soient toujours complètes et bien lisibles!

En cas de modifications de la machine ou de son comportement de marche influençant la sécurité, arrêter la machine immédiatement et signaler l'incident à la personne ou au poste compétent!

Ne procéder à aucune mesure de transformation ou de montage d'éléments supplémentaires sur la machine susceptible de se répercuter sur la sécurité sans avoir l'autorisation du fournisseur.

Ceci est également valable pour le montage et le réglage des dispositifs et des soupapes de sécurité ainsi que pour les travaux de soudage sur les pièces portantes.

Les pièces ou composants défectueux de la machine doivent être remplacés immédiatement!

N'utilisez que des pièces d'origine! Les pièces et outils doivent correspondre aux spécifications techniques définies par GÖLZ® GmbH! Les réparations doivent être exécutées dans un atelier équipé à cet effet, les réparations ne doivent être entreprise que par du personnel qualifié!

Procéder aux contrôles / inspections périodiques conformément aux périodiques prescrites ou indiquées dans le mode d'emploi!

Faire connaître l'emplacement des extincteurs et donner des instructions en ce qui concerne le manie-ment! Observer les moyens d'alarme d'incendie et les moyens de lutte contre les incendies!

## 2.4 Choix du personnel

Les travaux à effectuer sur/ avec la machine ne peuvent être effectués que par un personnel digne de confiance. Respecter l'âge minimum prévu par la loi!

N'avoir recours qu'à du personnel formé, définir clairement les compétences du personnel pour la conduite, le montage, l'entretien et la remise en état! GÖLZ® GmbH est en mesure d'aider à cette formation. S'assurer que seul le personnel chargé de ces opérations travaille sur/ avec la machine!

Déterminer la responsabilité du conducteur de la machine - également en ce qui concerne les réglementations prévues par la loi en matière de circulation routière - et lui donner l'autorisation de refuser des instructions contraires à la sécurité et données par des tiers! Le personnel en formation, apprentissage, initiation ou opérant dans le cadre d'une mesure de formation générale ne peut travailler sur/ avec la machine que sous la surveillance permanente d'une personne expérimentée!

L'utilisateur de la machine doit être reposé, en bonne santé et en bonne condition physique. Une personne à laquelle il est interdit d'effectuer des travaux fatigants - pour des questions de santé - devrait consulter son médecin et lui demander si elle peut travailler avec un dispositif à moteur. Il est interdit de travailler avec la machine après avoir consommé de l'alcool ou de la drogue ou bien après avoir pris des médicaments qui risquent de limiter la capacité de réaction.

Les travaux sur les installations électriques, pneumatiques, thermiques ou hydrauliques, ne doivent être effectués que par du personnel qualifié ou sous la surveillance d'une personne habilitée en fonction des règles en vigueur!

## 2.5 Consignes de sécurité concernant certaines phases de travail

### Avant mise en service

Éviter tout mode de travail susceptible d'entraver la sécurité! Avant de commencer le travail, se familiariser avec les conditions de travail existant sur le site!

Ces conditions comportent p. ex. les obstacles présents dans la zone de travail et de circulation, la résistance du sol et les dispositifs de protection nécessaires entre le chantier et la voie publique!

Prendre des mesures pour que la machine ne travaille que dans un état sûr et capable de fonctionnement!

Ne mettre la machine en marche que lorsque tous les dispositifs de protection et de sécurité, tels que dispositifs de protection amovibles etc., sont existants et en état de fonctionnement!

Respecter expressément les règles de sécurité technique et de la médecine du travail.

Contrôler la machine au moins une fois par poste de travail pour détecter les détériorations et défauts visibles de l'extérieur! Signaler immédiatement tout changement constaté (y compris les changements dans le comportement au travail) à la personne/ au poste compétent!

En cas de fonctionnement défectueux, arrêter la machine immédiatement et la verrouiller! La faire dépanner immédiatement!

L'opérateur doit s'assurer d'avoir une le champ de vision libre sur son poste de travail, afin de pouvoir intervenir à tout moment dans le processus de travail.

Observer les mises en marches et les mises hors tension ainsi que les indicateurs de contrôle selon le mode d'emploi.

Avant le démarrage /mise en marche de la machine, assurer que personne ne soit mis en danger par le démarrage de la machine! Les enfants et les personnes non autorisées doivent être tenus à l'écart de la zone de travail!

L'équipement de protection sonore de la machine doit être correctement mis en place pendant l'utilisation.

Porter les protections sonores requises!

Toujours garder une distance suffisante du bord de l'excavation et des talus! Éviter chaque méthode de travail qui affecte la position de travail sûre!

La place de travail doit être maintenue en ordre! Le désordre provoque des accidents! Ne travaillez pas quand vous êtes fatigué. Concentrez-vous sur votre travail.

Attention de ne pas trébucher! Les rallonges et les tuyaux doivent complètement être déroulés et posés sans plis. Après le montage ne laisser aucun outil sur la machine, par exemple une clé plate.

Avant de quitter la zone de travail, s'assurer que la machine ne puisse pas être mise en route de manière intempestive!

Avant d'utiliser la machine vérifiez le montage correct de l'outil diamant! Les disques diamant doivent être conformes aux prescriptions de **GÖLZ® GmbH** les disques défectueux doivent être changés.



**Importante: L'utilisation doit se faire exclusivement sous arrosage, de façon à éviter la formation de poussières nocives pour la santé et accroître la durée de vie de l'outil.**

### Pendant l'utilisation

Veillez à une fixation correcte pendant la coupe!

Pendant la coupe, ne pas toucher les organes en mouvement, en particulier ne pas toucher au disque diamant!

### Après mise en service

Avant de quitter la zone de travail, s'assurer que la machine ne puisse pas être mise en route de manière intempestive!

## 2.6 Entretien et travaux spéciaux sur la machine

Effectuer les opérations de réglage, d'entretien et d'inspection prescrites par le mode d'emploi en respectant les intervalles également prévus par ce dernier ainsi que les indications relatives au remplacement de pièces/ équipements partiels!

Seul un personnel qualifié peut effectuer ces travaux.

Informez le personnel chargé de la conduite de la machine avant de commencer des travaux particuliers

ou de maintenance! Désigner la personne chargée de la surveillance!

Pour tous les travaux concernant le service, l'adaptation à la production ou le réglage de la machine et de ses dispositifs de sécurité ainsi que l'entretien, les inspections et les réparations, observer les opérations de mise en marche et en arrêt conformément au mode d'emploi et aux instructions relatives à l'entretien! Si nécessaire protéger largement la zone de maintenance!

Les travaux d'entretien et de remise en état ne peuvent être effectués que si la machine est placée sur un sol plan capable de la porter et protégée de façon à ce qu'elle ne puisse se mettre à rouler toute seule ou s'en fléchir!

Si la machine a été mise complètement à l'arrêt pour des travaux d'entretien ou de réparation, elle doit être protégée contre une remise en marche involontaire.

Les pièces individuelles et les grands ensembles qui sont à remplacer doivent être élingués avec précaution à des engins de levage et être assurés. N'utiliser que des engins de levage appropriés et en parfait état technique ainsi que des moyens de suspension de la charge ayant une capacité de charge suffisante. Ne pas rester ou travailler sous des charges suspendues! L'élingue des charges et le guidage des grutiers ne peuvent être effectués que par des personnes expérimentés! Le guide doit se tenir dans le rayon de visibilité du conducteur ou pouvoir communiquer oralement avec lui.

Utiliser pour tous les travaux de montage dépassant la hauteur d'homme des moyens d'accès et plateformes prévus à cet effet ou d'autres dispositifs conformes aux règles de sécurité. Ne pas utiliser des éléments de machine comme moyens d'accès! Porter un harnais de protection contre les chutes lorsque des travaux d'entretien sont à effectuer à une grande hauteur!

Nettoyer la machine et en particulier les raccordements et boulonnages et enlever les restes d'huile, de carburant et de produits de nettoyage avant de commencer les travaux d'entretien ou les réparations!

Ne pas utiliser de produits d'entretien agressifs!

Utiliser des chiffons qui ne peluchent pas!

Avant de nettoyer la machine à l'eau ou au jet de vapeur (nettoyeur haute pression) ou avec d'autres produits de nettoyage, couvrir/ coller toutes les ouvertures qui, pour des raisons de sécurité et/ ou fonctionnement, doivent être protégées contre la pénétration d'eau, de vapeur ou de produits de nettoyage.

Pour le nettoyage de cette machine, ne pas utiliser un nettoyeur haute pression. Le puissant jet d'eau risquerait d'endommager certaines pièces de la machine. Enlever les couvertures/ collages de protection, une fois les nettoyages terminés!

Une fois le nettoyage terminé, contrôler les raccordements ne sont pas desserrés et qu'elles ne présentent ni défauts dus à des frottements ni autres détériorations! Remédier immédiatement aux défauts

constatés! Serrer à fond les raccords à vis desserrés lors des travaux d'entretien et les réparations seront terminés.

D'il s'avère nécessaire de démonter des dispositifs de sécurité pour le montage, l'entretien ou le dépannage, ceux-ci devront être remontés et vérifiés dès que les travaux d'entretien et les réparations seront terminés. Veiller à ce que l'évacuation des matières consommables et des pièces de rechange soit effectuée en toute sécurité et de manière à ne pas polluer l'environnement!

## 2.7 Utilisation de l'énergie électrique

Respecter les règles en vigueur en matière de sécurité électrique.

Les connexions électriques doivent toujours être exemptes de saleté et humidité. N'utiliser que des fusibles d'origine avec le calibrage prescrit. Lorsque l'alimentation en énergie électrique est défectueuse, arrêter immédiatement la machine!

Après avoir touché des lignes à courant fort:

- Prévenir les personnes qui se trouvent à proximité de ne pas s'approcher de la machine et de ne pas la toucher.
- Faire couper la tension.

Tenir la machine à une distance suffisante des lignes électriques aériennes! Dans le cas de travaux à effectuer à proximité de lignes électriques aériennes, veiller à ce que l'équipement n'approche pas ces lignes. **Danger de mort!**

- Renseignez-vous sur les distances de sécurité à tenir!
- Des travaux sur des installations ou moyens d'exploitation électriques ne peuvent être effectués que par un électricien compétent ou par des personnes initiées sous la direction et surveillance d'un électricien compétent et selon les règles électrotechniques.
- Des parties de machine ou d'installations sur lesquelles des travaux d'inspection, d'entretien ou de réparation sont à effectuer, doivent être mises hors tension, si ceci est prescrit. Vérifier d'abord que les parties mises hors tension sont effectivement sans tension, ensuite les mettre à la terre et en court-circuit et isoler les éléments à proximité qui sont sous tension!
- L'équipement électrique d'une machine doit être contrôlé et inspecté régulièrement. Des défauts constatés tels que raccordements desserrés ou câbles carbonisés doivent être éliminés immédiatement.

Si des travaux doivent être effectués sur des parties sous tension, faire venir une deuxième personne qui actionne en cas d'urgence l'interrupteur d'urgence ou le sectionneur principal.



Limiter la zone de travail à l'aide d'une chaîne de sécurité rouge/ blanche et une plaque d'avertissement. N'utiliser que de l'outillage isolé contre la tension!

Les installations électriques non fixes avec connexions, rallonges avec leurs prises doivent être contrôlées par une personne compétente au minimum tous les 6 mois sur leur état et fonctionnement.

Les installations de sécurité non stationnaires notamment les disjoncteurs différentiels doivent être contrôlés au minimum une fois par mois par un électricien compétent sur leur fonctionnement.

Un contrôle sur leur état doit être effectué

- journallement sur les installations non stationnaires,
- tous les 6 mois sur les installations stationnaires.

## 2.8 Gaz, poussière, vapeur, fumée

Des travaux de soudage, d'oxycoupage ou de meulage ne peuvent être effectués sur la machine que si l'autorisation expresse en a été donnée (p.ex. risque d'incendie ou d'explosion)!

Avant de procéder à des travaux de soudage, d'oxycoupage ou de meulage, enlever la poussière et les matières inflammables que se trouvent sur la machine ou aux alentours de celle-ci et veiller à une aération suffisante (risque d'explosion)!

Pour effectuer des travaux dans un local réduit, respecter les consignes de sécurité nationales!

## 2.9 Bruit

Les dispositifs d'isolation acoustique éventuellement prévus pour la machine doivent être en position de protection pendant le service! Porter la protection individuelle prescrite contre les chocs acoustiques! (UVV 29 § 10).

## 2.10 Eclairage

La machine est exclusivement destinée à une utilisation à la lumière du jour. En cas d'utilisation dans une zone de travail mal ou pas éclairée, il est de la responsabilité de l'utilisateur/responsable du chantier de veiller à un éclairage adapté du chantier.

## 2.11 Huiles, graisses et autres substances chimiques

L'utilisation de fluide sous pression, graisses et huiles (ci-après dénommés lubrifiants) il convient de respecter les consignes de sécurité relatives au produit respectif! Éviter les contacts prolongés de la peau avec les lubrifiants.

Après un contact de la peau avec un lubrifiant il convient de nettoyer soigneusement celle-ci. Attention lors de l'utilisation de graisses et huiles chaudes, risques de brûlures!

Lorsque les fluides atteignent des températures supérieures à 60°C, évitez tout contact avec la peau. En cas de projection de graisses ou lubrifiants dans les yeux, rincer avec de l'eau claire et consulter immédiatement un médecin.

Lorsque les lubrifiants sont renversés sur le sol nettoyé immédiatement utilisé pour cela des liants.

Les lubrifiants ne doivent pas pénétrer dans le sol ou dans le réseau de canalisation public.

Les lubrifiants usés doivent être stockés et recyclés selon les bonnes règles. Il convient de respecter les règles nationales en vigueur en matière de recyclage de lubrifiants. Informez-vous auprès des autorités compétentes.

## 2.12 Transport

Pour le chargement/transport, n'utiliser que des engins de manutention adaptés à la charge à lever! Désigner un responsable ayant les qualifications requises pour ces opérations!

La manutention de la machine ne doit se faire que selon les consignes données dans la notice (dans le respect de la position et des points de levage)!

N'utilisez que les véhicules de transport appropriés avec une capacité de charge suffisante! Sécurisez la charge faiblement! Utilisez les points de levage appropriés! Avant de charger, sécurisez la machine ou ses composants contre les changements de position accidentels! Signaler les risques éventuels.

Avant la remise en service, enlever dûment les dispositifs de transport!

Pour le transport remonter et attacher ceux-ci soigneusement. Avant de transporter la machine contrôler toujours que les accessoires soient rangés en lieu sûr.

Lors de la remise en service procéder seulement conformément au mode d'emploi. La machine ne doit être mise en place et utilisée que conformément aux instructions de ce mode d'emploi.

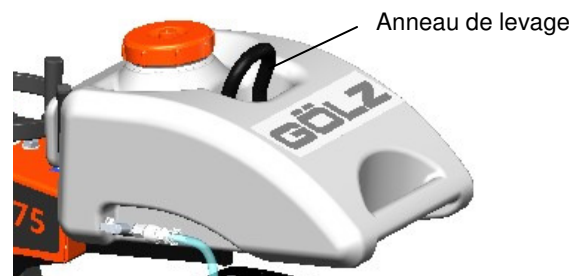

**Risque de blessures par chutes d'objets!**

	<p><b>Attention: Avant le transport, veiller à la bonne fixation de l'ensemble des éléments, scie abaissée. Avant de transporter la machine, démontez le disque diamant!</b></p> <p><b>N'utiliser que des engins de levage ayant une force portante suffisante. Ne soulever la machine que par son anneau de levage.</b></p>
--	--

	<p><b>Tout déplacement de la machine doit s'opérer sans rotation de l'outil (risque de blessures) ceci est également valable sur le chantier pour les déplacements entre coupes!</b></p>
--	--

## 2.13 Stockage

Mettre la machine dans un endroit sec, bien aéré et inaccessible aux personnes non autorisées. À l'emmagasinage plus long (hiver) il faut nettoyer minutieusement et manipuler avec un moyen de protection anticorrosif convenable.

**Remarque:** Les disques démontés doivent être stockés de manière à ne subir aucun dégât mécanique.

	<p><b>Attention: les disques ne doivent être stockés qu'en position verticale, debout ou accrochés!</b></p>
--	---

## 3. Préparation à l'utilisation

### 3.1 Vérification de la livraison

Déballer la machine veuillez recycler celle-ci de manière réglementaire, respectueuse de l'environnement. Vérifiez si la machine est complète et en bon état. Vous trouverez le contenu de la livraison dans "Contenu de la livraison et accessoires".

Sécurisez la machine contre un démarrage intempestif et vérifiez si elle est bien freinée, afin qu'elle ne roule pas toute seule sur une pente.

	<p><b>Attention: Toutes les machines sont livrées avec des notices (Scie à sol, moteur...) veuillez les lire et appliquer les prescriptions!</b></p>
--	--

La machine est livrée avec de l'huile moteur, mais sans carburant.

	<p><b>Attention: Avant la mise en route contrôlez le niveau d'huile et remplissez le réservoir d'essence!</b></p>
--	---

### 3.2 Mise en service

Placer la machine sur sol plat, stable et dégager le lieu d'intervention de tout ce qui pourrait entraver un bon déroulement des travaux. Veiller au bon éclairage des lieux. Veiller, dans un lieu fermé, à l'évacuation des gaz et à une aération suffisante, lors du fonctionnement d'une machine thermique.

	<p><b>Information: Si le niveau d'huile est trop bas, faire l'appoint conformément aux indications de la notice du constructeur! Faire le plein de carburant selon les prescriptions de la notice du fabricant moteur!</b></p>
--	--

### 3.3 Disque diamant

Les disques diamant doivent être conformes aux prescriptions de **GÖLZ® GmbH**. Choisir le disque diamant selon le type de matériau à couper, selon la méthode de travail, et la manière d'exécuter le travail! En cas de non-respect des prescriptions du constructeur, celui-ci ne peut en aucun cas être tenu responsable en cas de défaillance.

La vitesse périphérique maximale des disques utilisés sur la machine doit correspondre à la vitesse de rotation maximale de la machine. Sur les machines ayant des vitesses de rotation variables, la vitesse périphérique maximale du disque doit être en accord avec la vitesse de rotation maximale de la machine. Les disques diamant déformés ou abimés ne doivent en aucun cas être utilisés sur la machine. Veillez au sens de rotation du disque et de la machine, le disque ne doit pas être utilisé sans son carter de protection!

Avant le démarrage des travaux, bien serrer le disque de coupe. Les disques diamant défectueux doivent immédiatement être changés!

Avant le montage ou le remplacement du disque diamant, la machine doit être mise complètement à l'arrêt. Après le montage, ne pas laisser de clé sur la par exemple la clé plate de serrage. N'utiliser que des disques compatibles avec la flasque (alésage).

	<p><b>Danger: Des disques endommagés peuvent provoquer de graves dommages corporels!</b></p>
--	--

	<p><b>Conseil: Un mauvais sens de rotation provoque le glaçage du disque!</b></p>
--	---



**Danger: Un mauvais sens de rotation peut entraîner l'arrachement d'un segment et provoquer de graves dommages corporels!**

### 3.3.1 Mise en place du disque de coupe

Montage de l'outillage:

- Monter le disque de coupe en respectant les consignes du fabricant (respecter le Ø mini de la flasque; n'utiliser que les boulons et vis d'origine).
- N'utiliser que les diamètres de disques indiqués par le fabricant.

**i**

**Conseil: Avant le montage du disque, nettoyer soigneusement tous les éléments de fixation du disque, tels que flasques de réception, filetage de l'arbre, ainsi que l'écrou ou la contre-flasque taraudée.**

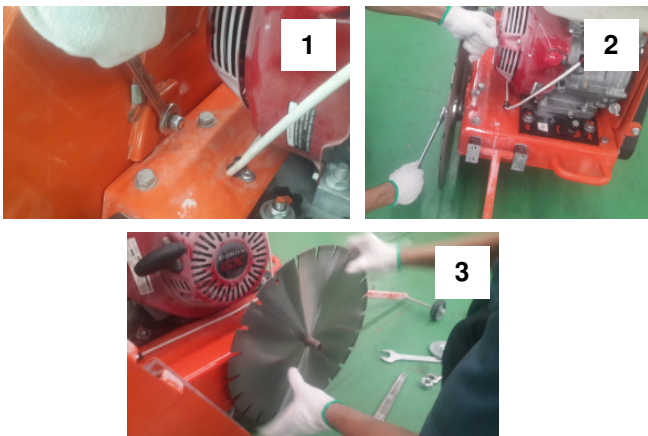

Démontage du disque:

- Desserrez la vis à l'arrière du carter de disque avec une clé SW17. (1)
- Retirez le carter de disque et dévissez l'écrou à pas à gauche démontez le flasque extérieur (Ecrou SW30 /SW 32). Toutes les surfaces de contact doivent être propre et en bon état.

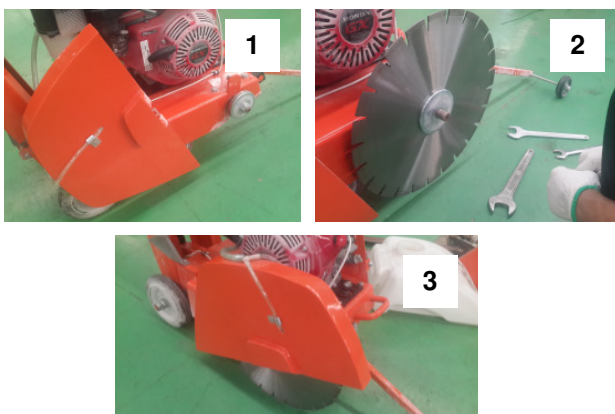

Montage du disque:

- Remontez le disque. Veillez au bon sens de rotation! Respectez le sens des flèches sur le carter de disque de la machine et flèche sur le disque. (1-2)
- Remontez le flasque extérieur (2)
- Remettez le carter de protection en place, serrez la vis de blocage (3)



**Danger: Il est strictement interdit d'utiliser la machine sans son carter de protection!**

### 3.4 Alimentation en eau

**i**

**Important: L'utilisation de la machine doit d=se faire sous arrosage afin d'éviter la formation de poussière dangereuses pour la santé, ce procédé de coupe augmente la durée de vie de l'outil.**



**Attention: Les outils destinés à la coupe sous arrosage ne doivent en aucun cas être utilisés pour une coupe à sec! Veillez à toujours avoir un arrosage suffisant!**

L'arrosage du disque assure le refroidissement de l'outil, la liaison des poussières et rince le trait de coupe.



**Attention: Pour la coupe n'utilisez que de l'eau propre, exempte de granulat et saletés! N'utilisez jamais d'eau salée!**



**Danger: Ne pas utiliser le réservoir démontable pour une coupe sous arrosage, les segments risquant alors de se détacher. La projection des segments représenterait un danger pour l'opérateur et toute autre personne!**



#### **Les travaux de coupe avec les disques de coupe à l'eau:**

Relier le flexible amovible (2) à une alimentation en eau externe. Il faut faire attention que le robinet (1) est fermé, (le culbuteur en position 90° dans le sens du

flux). Lors des travaux de coupe il faut ouvrir le robinet (1) (le culbuteur dans le sens du flux).

### **Les travaux de coupe avec les disques de coupe à sec:**

Remplir le réservoir démontable avec l'eau propre. Il faut faire attention que le robinet (1) est fermé, (le culbuteur en position 90° dans le sens du flux). Lors des travaux de coupe, ouvrir le robinet (1), (culbuteur dans le sens du flux).

## 4. Mise en service



 **Conseil:** Avant la mise en route, il est impératif de lire les modes d'emploi, scie et moteur.

 **Avertissement:** Ne pas toucher les organes en rotations (disque diamant etc.) pendant la coupe!

### 4.1 Avant la mise en route

Vérifiez la machine quant à sa situation de sécurité:

- Tous les composants doivent être en place.
- Les fonctions du moteur à essence doivent être assurées
- Ne pas faire de modification sur les organes de commande et de sécurité

La machine ne doit être utilisée qu'en parfait état de fonctionnement.

Placer la poignée de manœuvre dans une position de confort d'utilisation maximal.

En cas de contact avec des matières explosives (poussières, boues) respecter les réglementations nationales en vigueur. Porter des lunettes en cas de risque de projection de particules de matériaux pendant des travaux de découpe.

 **Danger:** La projection de particules de matériaux peut blesser l'utilisateur!

Respecter les règles de circulation sur les axes routiers, les chemins et les places et veiller, au préalable, au bon état de fonctionnement de la machine.

A la fin des travaux, prendre toute mesure pour que la machine ne se mette pas en marche accidentellement

ou ne soit mise en marche par des personnes non autorisées.

Porter une protection acoustique pendant les travaux de sciage, dans le cas de niveau sonore trop élevé.



**Danger:** La puissance sonore peut dépasser les 85dB pendant les travaux de coupe.

Compte tenu des conditions de fonctionnement de la machine, le port d'équipements de protection peut être nécessaire.



**Danger:** Port du cas obligatoire dans de chutes de particules.

La zone de manœuvre de la machine est uniquement réservée à son utilisateur. Tenir toute autre personne éloignée de cette zone de travail. Il est important que l'utilisateur ait constamment une vue suffisante de la zone de manœuvre et qu'il puisse intervenir à tout moment dans le déroulement des travaux. Ne jamais utiliser la machine sans dispositif de sécurité.

En cas d'utilisation non conforme il peut en découler des risques mortels par la rotation du disque diamant. N'utilisez la machine qu'avec le carter de protection en place et sécurisé.

Personne ne doit se trouver dans la zone à risque de projection de particule de coupe voire de segments qui pourraient se détacher (Distance minimale de sécurité 10m). Si cette distance de sécurité ne peut pas être respectée, la zone de danger doit être sécurisée ou munie de panneaux prévenant des risques.

Veillez au recyclage des boues de sciage, celles-ci doivent être recyclées et filtrées conformément aux règles en vigueur.

### 4.2 Mise en route du moteur



**Danger:** Lors de la mise en route du moteur l'arbre de coupe et par conséquent disque est immédiatement en rotation!

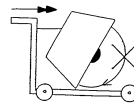

**Tout déplacement de la machine doit s'opérer sans rotation de l'outil (risque de blessures) ceci est également valable sur le chantier pour les déplacements entre coupes!**





Relevez complètement la machine (le disque ne doit pas être en contact avec le sol)  
 Interrupteur moteur sur position ON (1) interrupteur arrêt d'urgence (2) en position OFF. Démarrer le moteur selon les instructions de la notice d'utilisation, mettre en route l'alimentation en eau comme indiqué dans la notice.

### 4.3 Procédé de coupe

	<p><b>Danger:</b> Lors d'une avance trop rapide, il pourrait y avoir risque que la machine se lève à l'avant. En cas de risque, relever immédiatement la machine à l'aide du volant de manœuvre et couper le moteur, conformément aux indications données dans le mode d'emploi de celui-ci.</p>
--	--

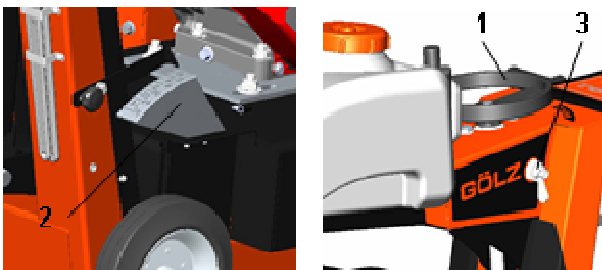

Laisser descendre progressivement la machine à l'aide du volant de manœuvre (1), jusqu'à ce que le disque effleure le sol.

Faire plonger la machine à la profondeur souhaitée comme indiqué sur l'indicateur de profondeur de coupe (2). Travailler en gardant une pression d'avance régulière. Une pression d'avance trop forte provoque une surcharge du moteur et risque de faire remonter la machine. Une pression trop faible use le tranchant des segments qui s'émoussent.

Avant de faire plonger le disque par le volant (1) il faut ouvrir le robinet d'eau. Plongez le disque jusqu'à la profondeur souhaitée affichée sur l'indicateur de profondeur de coupe (2).

Retirez le loquet (3) sur le tableau de bord pour le bloquer dans la plaque de référence, afin de définir la profondeur de coupe souhaitée.

Travaillez avec une avance de coupe régulière. Une avance trop rapide provoque une surcharge du moteur, il y a risque de relevage du disque. Une avance trop faible peut provoquer un lustrage des segments et un refus de coupe du disque.

	<p><b>Attention:</b> Afin d'éviter des dégâts sur la machine et le disque, respectez les profondeurs de coupe!</p>
--	--

	<p><b>Information:</b> Ne pas plonger le disque en forçant afin d'éviter des dégâts sur la machine et le disque.          Pour faire une coupe propre, ne pas effectuer la coupe en une seule passe.</p>
--	--

### 4.4 Terminée l'opération de tronçonnage

Après la coupe remontez entièrement la machine et arrêtez le moteur par l'interrupteur ON/OFF ou par l'interrupteur d'arrêt d'urgence comme indiqué dans la notice.

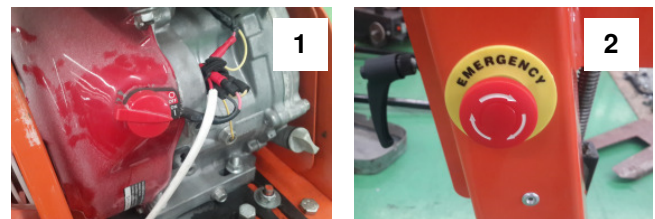

	<p><b>Danger:</b> Certaines pièces du moteur thermique deviennent très chaudes lors de la coupe, risque de brûlures!</p>
--	--

### 4.5 Changer le disque

Le disque doit être changé lorsque:

- Les segments du disque diamant sont complètement usés,
- Le matériau à couper est différent,
- Le disque ne tourne pas rond,
- Le disque diamant est abimé ou des morceaux de segments sont cassés.

Pour le montage d'un nouveau disque diamant procédez comme décrit au chapitre 3.3 „Disque diamant“.

## 5. Entretien

### 5.1 Généralités

	<p><b>Conseil:</b> Respecter les instructions concernant les travaux d'entretien et de maintenances données dans le mode d'emploi ci-joint du fabricant.</p>
--	--

**i** **Conseil: Nettoyer à fond la machine après chaque Utilisation. Respecter les consignes relatives à la protection de l'environnement local.**

**!** **Attention: Respecter les consignes locales pour l'évacuation de l'huile usée!**

Les travaux terminés, nettoyer la machine et la contrôler quant à d'éventuelles détériorations. Contrôler plus particulièrement le disque de coupe. Effectuer immédiatement les réparations nécessaires s'il y a lieu. (Voir liste des pièces de rechange)

Toujours arrêter et débrancher la machine pour effectuer les réparations, les travaux de maintenance et d'entretien. Démontez le disque avant d'entreprendre des travaux de maintenance ne pas effectuer de travaux sur une machine en fonctionnement.

En fonction des cycles de travail, il y a lieu d'effectuer les travaux d'entretien suivants.

A cette occasion il y a lieu de vérifier les pièces d'usures, le cas échéant effectuer les réglages appropriés ou changer les pièces défectueuses. Les travaux d'entretien des moteurs thermiques doivent être effectués selon les prescriptions de la notice du constructeur du moteur.

		Avant chaque utilisation	Après travaux	Hebdomadaire	Annuellement	En cas de panne	Si défectueux
Toute la machine	Contrôle	X				X	X
	Nettoyer		X				
Bride et Arbre de coupe	Nettoyer			X			
Courroie poly-v	Contrôle	X		X		X	X
	permuter				X		
Duse à eau et flexibles	Nettoyer		X				
Outil	Contrôle	X				X	
	Nettoyer		X				
	permuter						X

## 5.2 Graissage

Après 20 à 30 heures de marche graisser l'arbre de coupe avec une graisse de bonne qualité. Une fois par semaine environ, nettoyer et mettre quelques gouttes d'huile sur les parties mobiles telles que, réglage de la

profondeur de coupe, pédale, indicateur de direction et roues.

## 5.3 Courroie poly-v

Desserrez les boulons de fixation du moteur (4x M10x30 DIN EN ISO 4017). Desserrez également le boulon de fixation de l'excentrique. Déplacez le moteur vers l'avant, pour ce faire tournez l'excentrique dans le sens inverse des aiguilles d'une montre, ceci permet un changement aisé de la courroie crantée. Pour tendre la courroie, tournez l'excentrique dans le sens des aiguilles d'une montre et resserrez les boulons de fixation moteur (1-4)

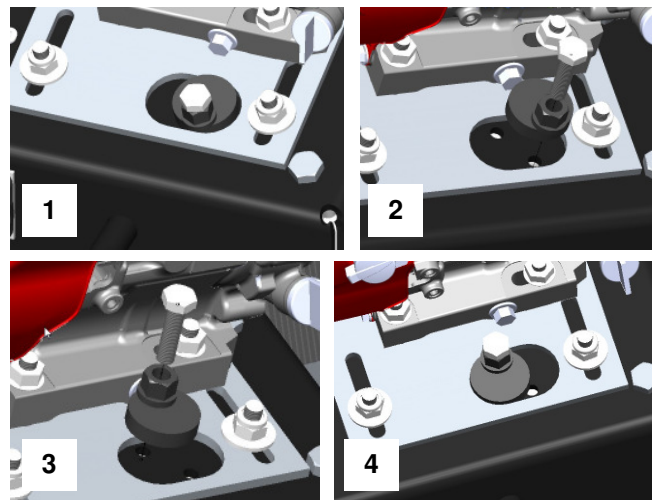

## 5.4 Machine

La machine doit être nettoyée après chaque utilisation et contrôlée quant à son fonctionnement correct. Faire effectuer immédiatement les réparations requises (Pièces ; voir liste des pièces de rechange).

## 5.5 Disque diamant

**Après la coupe, vérifiez le disque diamant sur les points suivants:**

**Arrachement de segment ou de morceaux de segments, fissures au pied du segment, Déformation du disque diamant, usure.**

Si de tels défauts sont constatés le disque doit être remplacé.

## 6. Instructions de montage pour douille de serrage TAPER

### 6.1 Montage

Nettoyer toute les surfaces nues, les alésages. L'aire latérale de cône de la douille TAPER ainsi que l'alésage conique de la poulie. Placer la douille dans le moyeu et faire coïncider tous les alésages de raccordement (Les demi-alésages filetés devant se trouvent en face des demi-alésages lisses).

Graisser légèrement et visser la goupille filetée ainsi que les vis cylindriques, toutefois sans les serrer à fond.

Nettoyer et dégraisser l'arbre. Engager la poulie et la douille Taper jusqu' à la position voulue sur l'arbre. Lors de l'emploi d'une clavette, placer celle-ci tout d'abord dans la rainure de l'arbre. Veiller à ce qu'il y ait du jeu entre le dos et la rainure de la clavette. A l'aide d'un tournevis, DIN 911, serrer régulièrement les goupilles fileté es ou les vis cylindriques en tenant compte des couples de serrage indiqués au tableau. Après un bref temps de service, (1/2n, à 1 heure) vérifier la coupe de serrage des vis et s'il y a lieu, le rectifier.

**Pour éviter la pénétration de corps étrangers, remplit les alésages de raccordement de graisse.**

### 6.2 Démontage

Desserrer toutes les vis, selon la taille de la douille, ôtent complètement 1 ou 2 vis, les graisser et les visser dans les alésages d'extraction. Serrer la ou les vis régulièrement, jusqu' à ce que la douille se dégage du moyeu et que la poulie puisse coulisser librement sur l'arbre. Dégager complètement la poulie et la douille de l'arbre.

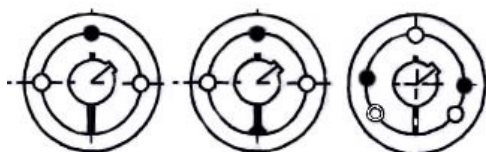

Douille	Couple de serrage (Nm)	Vis	
		Quantité	Taille
1008 1108	5.6	2	1/4" BSW
1310 1315	20	2	3/8" BSW
1210 1215	20	2	3/8" BSW
1610 1615	20	2	3/8" BSW
2012	31	2	7/16" BSW
2517	48	2	1/2" BSW

Douille	Couple de serrage (Nm)	Vis	
		Quantité	Taille
3020 3030	90	2	5/8" BSW
3535	112	3	1/2" BSW
4040	170	3	5/8" BSW
4545	192	3	3/4" BSW
5050	271	3	7/8" BSW

## 7. Résolution des problèmes



**Attention: En cas de dysfonctionnements, arrêter immédiatement la machine et prévenir le responsable de chantier!**

Problèmes	Causes	Remèdes
<b>Moteur</b>		
<b>Le moteur ne marche pas</b>	Le réservoir est vide	Mettre du carburant
	Alimentation en carburant bouchée	Déboucher l'orifice
<b>Mauvais rendement du moteur</b>	Filtre à air bouché	Nettoyer le filtre à air



**Conseil: Pour tout autre problème, consulter le mode d'emploi du moteur!**

<b>Réglage de la profondeur de coupe</b>		
<b>La machine s'abaisse toute seule</b>	Ressort à pression de gaz défectueux	Remplacer le ressort
<b>La machine ne s'abaisse pas complètement</b>	Mécanisme de descente ou ressort à pression sont coincés	Vérifier le châssis, le cas échéant faire réparer, changer le vérin à gaz
<b>Coupe</b>		
<b>La machine se relève</b>	Le disque est émoussé ou glacé	Affûter le disque de coupe ou en utiliser un autre aux segments plus tendres
	Ressort à pression de gaz défectueux	Remplacer le ressort
	Pression d'avance trop forte	Réduire la pression d'avance

Problèmes	Causes	Remèdes
<b>Coupe</b>		
<b>Usure excentrique</b>	Détérioration au niveau du centrage de l'arbre de coupe	Remplacer l'arbre de coupe
	L'arbre se grippe	Remplacer l'arbre de coupe
	Jeu ou détérioration des roulements de l'arbre de coupe	Resserrer les vis ou remplacer les roulements
<b>Le disque se coince!</b>	Plus de voie de coupe (usure latérale des segments)	Utiliser un nouveau disque de coupe
	Déformation de l'alésage du disque	Changer le disque ou refaire un nouvel alésage
<b>Usure prématurée des segments!</b>	Arrivée d'eau trop faible	Dégager les plis des flexibles
	Mauvaise spécification du disque	Utiliser un autre type de disque
	Pression d'avance trop forte	Réduire la pression d'avance
	Le disque tape dans le sol	Réduire la profondeur de coupe
<b>Usure latérale du support acier du disque!</b>	Apport d'eau trop faible	Vérifier le passage d'eau dans les flexibles (flexibles pliés)
	Coupe dans les soubassements	Réduire la profondeur de coupe
<b>Mauvais rendement!</b>	La courroie poly-v patinent.	Retendre la courroie poly-v
	Disque de coupe émoussé	Affûter le disque de coupe ou le remplacer

## Voorwoord

Deze gebruiksaanwijzing dient ervoor te zorgen dat de kennismaking met de boorstandaard en het benutten van de betreffende reglementaire toepassingsmogelijkheden wordt vergemakkelijkt.

De gebruiksaanwijzing bevat belangrijke instructies, hoe de machine op veilige, vakkundige en economische wijze kann worden toegepast. Naleving hiervan helpt gevaren te voorkomen, reparatiekosten en uitvaltijden te verminderen en de betrouwbaarheid en de levensduur van de machine te verhogen.

De gebruiksaanwijzing dient met aanwijzingen op grond van bestaande nationale voorschriften met betrekking tot de ongevalpreventie en de milieubescherming te worden aangevuld.

De gebruiksaanwijzing moet steeds beschikbaar zijn op de plaats waar de machine wordt toegepast.

De gebruiksaanwijzing dient door alle personen te worden gelezen en toegepast, die belast zijn met werkzaamheden aan de machine, bijv.

- bedienen, met inbegrip van uitrusten, het verhelpen van storingen in het arbeidsproces, het opruimen van productieafval, onderhoud, opruimen van grond - en hulpstoffen
- instandhouding (onderhoud, inspectie, reparaties) en/of
- transport

Naast de gebruiksaanwijzing en de in het land en op de toepassingslocatie geldende bindende regelingen ten aanzien van de ongevalpreventie dienen ook de erkende vaktechnische regels voor vakkundig en veiligheidsgeoriënteerd werk te worden nageleefd.

Deze gebruiksaanwijzing bevat alle noodzakelijke informatie aangaande het gebruik overeenkomstig de bestemming. Heeft u desondanks toch nog specifieke vragen, gelieve u te wenden tot uw vertegenwoordiging, tot onze medewerkers van de externe dienst of rechtstreeks tot ons:

**GÖLZ® GmbH**

Dommersbach 51, D-53940 Hellenthal

Telefon: +49 (0) 2482 12 200 / Telefax: +49 (0) 2482 12 222

E-Mail: info@goelz.de / Internet: www.goelz.de

## Fundamentele veiligheidsaanwijzingen



Veiligheidsbril dragen!



Veiligheidshandschoenen dragen!



Veiligheids-helm dragen!





Veiligheids-  
schoenen dragen!



Handleiding lezen  
vóór ingebruikname!



Gehoorsbescher-  
ming dragen!



Stofmasker  
dragen!



Veiligheidskleding  
dragen!



Niet aanraken!



Belangrijke  
waarschuwing!



Opgelet! Gevaar!



Opgelet! Gevaar  
op snijwonden!

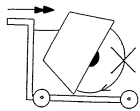

De machine mag niet verplaatst worden met roterende gereedschappen buiten de werkzone waar er wordt gezaagd.

## 1. Machinebeschrijving

### 1.1 Gebruiksdoeleinde - korte omschrijving

De FS 175 is een vloerzaagmachine met een zaagdiepte tot 165 mm. Het toepassingsgebied omvat de beton- en asfaltwegenbouw, maar hoofdzakelijk voor dwars-, langs- en uitzettingvoegen.

De vloerzaagmachine mag enkel gebruikt worden met het zaagblad met de vereiste nominale eigenschappen zoals voorgeschreven door de fabricant. Bij gebruik van zaagbladen die niet overeenstemmen met de specificaties van de fabricant wordt er voor de daaruitvolgende schade geen aansprakelijkheid erkend. De FS 175 is uitgerust met een benzinemotor Honda GX200 en dient gebruikt te worden met de door de fabricant aangegeven brandstof.



**Aanwijzing: De bedieningshandleiding van de motorfabrikant dient verplicht te worden opgevolgd!**

### 1.2 Technische gegevens

Max. Zaagdiepte	165 mm
Max. Zaagblad-Ø	450 mm
Flens diameter	100 mm
Asgat Zaagblad	25,4 mm

Motor	Benzinemotor HONDA GX390 8,7kW (11,8 PS)
Max. Toerental met Zaagblad	55 m/s
Toerental motor	3600 min <sup>-1</sup>
Toerental spindel as	2300 min <sup>-1</sup>
Voedingsinrichting	manueel
Lift	Manueel met handwiel
Diepte	Zaagdiepte af te lezen op schaalverdeling aan het chassis
Waterverzorging	25l watertank; voor stofbinding bij zaagbladen voor droogzagen, Aansluiting voor externe watertoevoer bij zaagbladen voor natzagen.
V snaren spanning	manueel
Afmeting (L x B x H)	ca. 1200 x 560 x 1100 mm
Gewicht (zonder watertank en zaagblad)	ca. 127 kg
Geluidsniveau volgens DIN ISO 6393	Stationair = 104 dB(A) Bedrijfsgeluid = 114 dB(A)
Geluidsniveau ter hoogte van bediener volgens nach DIN ISO 6393	Stationair = 88 dB(A) Bedrijfsgeluid = 98 dB(A)
Frequentie trillingsversnellingen volgens ISO 5349 VDMA 03/2006	a = 4,5 m/s <sup>2</sup>

### 1.3 Omvang van de levering en meegeleverd toebehoor

- Vloerzaagmachine FS175 zonder zaagblad
- Steeksleutel SW 13,17, 30, 32
- Originele gebruiksaanwijzing met lijst van wisselstukken voor de vloerzaagmachine
- Gebruiksaanwijzing van de motorfabrikant.

Het art. nr. van het toebehoor vindt u in de recente GÖLZ® catalogoog.

Wij nemen geen aansprakelijkheid voor schade die voortvloeit uit gebruik van toebehoor dat niet voldoet aan de aanwijzingen van GÖLZ®.

Aanwijzingen voor de keuze van de juiste GÖLZ® diamant boorkroon vindt u in de recente GÖLZ® diamantgereedschap catalogoog.

## 1.4 Overzicht onderdelen

- |                                |                      |
|--------------------------------|----------------------|
| 1+2. Basis frame               | 7. Watertank 25l     |
| 3. Aanduiding zaagdiepte       | 8. Handwiel          |
| 4. Beschermingskap Poly V-riem | 9. Richtingaanwijzer |
| 5. Zaagblad beschermkap        | 10. Transportoge     |
| 6. Motor                       | 11. Schuifbeugel     |

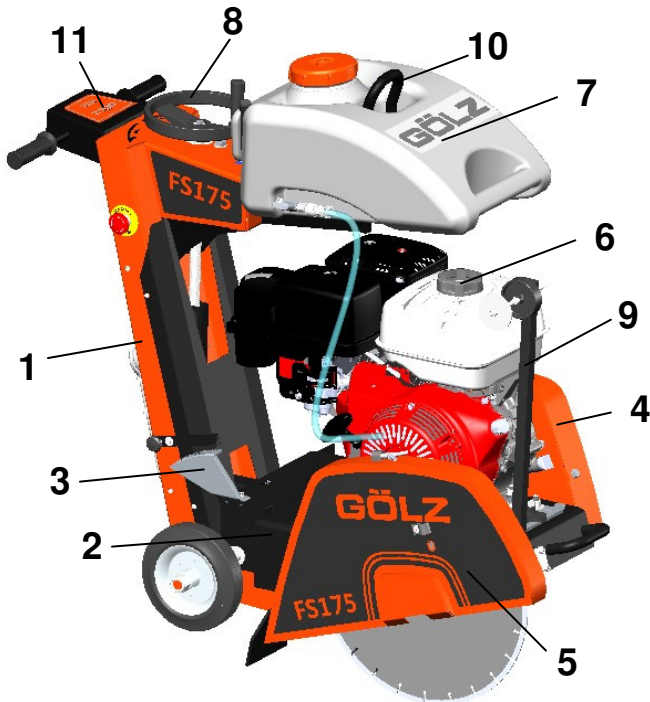

Het basisframe (1+2) vormt de de basis van de vloerzaagmachine. De overige onderdelen worden op het basisframe gemonteerd.

De bediener kan ten alle tijde de zaagdiepte aflezen op de aanduiding zaagdiepte (3).

De geribde aandrijving wordt met een beschermkap (4) beveiligd. Hierdoor wordt het risico op kwetsuren door de geribde aandrijving verkleind. Voorts wordt de geribde aandrijving ook beschermd tegen vervuiling tijdens het zagen.

De beschermkap van het zaagblad (5) biedt aan de bediener en de personen die zich binnen het werkbereik van de machine bevinden optimale bescherming tijdens het zagen.

De vloerzaagmachine FS 175 is uitgerust met een benzinemotor van de firma Honda (6). Meer specificaties vindt u in de bijgevoegde gebruiksaanwijzing van de motorfabricant.

De vloerzaagmachine is met een opzetbare watertank (7) uitgerust zodat de stofvorming tijdens het zagen of de koeling van het zaakblad kan gebeuren. Daarnaast bestaat de mogelijkheid om direct via de waterleiding te koelen of het stof te binden.

Het uitnemen van het zaagblad uit de zaagsnede wordt bij de FS175 door middel van een handwiel (8) geregeld welke is verbonden met een trapese as.

Precies zagen is dankzij de richtingaanwijzer (9) mogelijk. Door de richtingaanwijzer kan de bediener de zaagrichting volgen en aanhouden.

Met behulp van geschikte hijsmaterialen kunt u de vloerzaagmachine aan het hijssoog (10) eenvoudig transporteren.

De in de hoogte verstelbare schuifbeugel (11) laat toe dat u de machine moeiteloos kann bedienen.

## 1.5 Instel en bedieningselementen



1. Handwiel OMHOOG en OMLAAG
2. Weergave van de zaagdiepte

## 1.6 Beschermkappen



**Gevaar: Bij transport en tijdens het werken met de machine dienen alle beschermkappen op de juiste manier gemonteerd te zijn.**



## 2. Fundamentele veiligheidsvoorschriften

In de gebruiksaanwijzing worden bijvoorbeeld volgende benamingen of symbolen gebruikt voor belangrijke aanduidingen:

	<b>Aanwijzing / Belangrijk: Belangrijke informatie die van de rest van de tekst wordt.</b>
--	--

	<b>Opgelet: Aanduidingen die precies moeten worden opgevolgd om schade aan machine en letsel van bediener te vermijden!</b>
--	---

Belangrijke tekstpassages worden benadrukt in het cursief en vet of staan in een grijs gemaakt tekstveld.

### 2.1 Reglementair gebruik

De machine is volgens de stand van de techniek en de erkende veiligheidstechnische regels gebouwd.

Desondanks kann er bij het gebruik ervan gevaar voor lijf en leven van de gebruiker of derden resp. schade aan de machine of aan andere goederen ontstaan. De machine uitsluitend in technisch correcte toestand alsmede volgens de bestemming, bewust van de veiligheidsaspecten en gevaren gebruiken met inachtneming van de gebruiksaanwijzing!

Vooraf storingen, die de veiligheid nadelig kunnen beïnvloeden, dient men onverwijld te (laten) verhelpen! De machine is uitsluitend bestemd voor het boren in staalbeton, beton, metselwerk, kunst- en natuursteen. Een ander of verdergaand gebruik, zoals bijv. voor boren in hout geldt als niet conform de bestemming. Voor schade die hiervan het gevolg is, is de fabrikant **GÖLZ® GmbH** niet aansprakelijk. Het risico ligt uitsluitend bij de gebruiker.

Met deze machine mag enkel gewerkt worden met aandrijvingen en motoren die door **GÖLZ® GmbH** worden aangeboden. Gelieve eveneens kennis te nemen van de handleidingen van de aandrijving en de motor. Tot het reglementair gebruik behoort ook het in acht nemen van de gebruiksaanwijzing en het naleven van de inspectie - en onderhoudsvoorwaarden.

	<b>Opgelet: Alle gebruiksaanwijzingen die bij de machine behoren lezen en opvolgen!</b>
--	---

### 2.2 Toepassingsgebied

Het toepassingsgebied van de machine kan uitgebreid worden dankzij het veelzijdig toebehoor.

De eenvoudige wijze waarop de ombouw van het toebehoor gebeurt, laat toe dat het bedieningspersoneel dit zelf doet.

Wijzigingen, aan- of ombouw aan de machine die de veiligheid in gevaar kunnen brengen en die geen deel uitmaken van het officieel toebehoor is niet toegestaan zonder toestemming van **GÖLZ® GmbH!**

### 2.3 Organisatorische maatregelen

Deze gebruiksaanwijzing dient permanent op de plaats van gebruik van de machine binnen handbereik liggen en voor het bedieningspersoneel op een toegankelijke plaats te worden bewaard!

In aanvulling op de gebruiksaanwijzing algemeen geldende wettelijke en overige bindende regelingen ten aanzien van ongevalpreventie en de milieubescherming naleven en voorschrijven!

Dergelijke plichten kunnen bijv. ook de omgang met gevaarlijke stoffen of het ter beschikking stellen/dragen van beschermuitrustingen of verkeersrechtelijke regelingen betreffen.

Gebruiksaanwijzing aanvullen met instructies incl. toezichts - en meldingsplichten opdat rekening gehouden wordt met bedrijfsinterne bijzonderheden, bijv. ten aanzien van de arbeidsorganisatie, arbeidsprocessen, ingezet personeel.

Het met werkzaamheden aan de machine belaste personeel moet voor het begin van de werkzaamheden de gebruiksaanwijzing hebben gelezen. Dit geldt in het bijzonder voor personeel dat slechts af en toe, bijv. bij het uitrusten of onderhoud aan de machine werkt.

Het veiligheids- en gevaarbewust werk van het personeel met inachtneming van de gebruiksaanwijzing dienst tenminste af en toe te worden gecontroleerd!

Het personeel mag geen open lang haar, losse kleding of sieraden, met inbegrip van ringen, dragen. Er bestaat gevaar voor letsel, bijv. doordat men blijft hangen of in de machine wordt getrokken.

Voor zover noodzakelijk of via de voorschriften vereist, dienen persoonlijke beschermuitrustingen te worden gebruikt (bijv. veiligheidsbril, gehoorbescherming, veiligheidsschoenen, geschikte veiligheidskleding)! De voorschriften voor ongevallenpreventie dienen te worden nageleefd!

#### **De persoonlijke veiligheidskleding voor de bediener bestaat uit volgende onderdelen:**

- 1) Helm met gehoordbescherming
- 2) Vizier of beschermbril
- 3) Stofbescherming
- 4) Veiligheidshandschoenen
- 5) gepaste Beschermkledij
- 6) Veiligheidsschoenen met stalen tippen

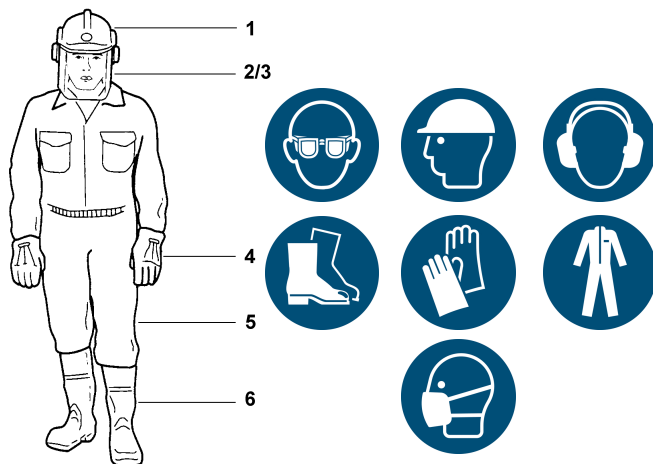

Alle veiligheids- en gevareninstructies aan de machine naleven en compleet in leesbare toestand houden!  
 Bij veiligheidsrelevante wijzigingen aan de machine of ten aanzien van het bedrijfsgedrag dient de machine onmiddellijk te worden stopgezet en de storing aan de bevoegde instantie/persoon te worden gemeld!  
 Veiligheidsinstellingen aan de machine mogen niet worden verwijderd of buiten werking worden gesteld.  
 Wijzigingen, bij- of ombouw aan de machine die de veiligheid in gevaar kunnen, zijn zonder de toestemming van **GÖLZ® GmbH** niet toegestaan!  
 Dit geldt eveneens voor de inbouw en de instelling van veiligheidsinrichtingen, alsook voor las- en boorwerken aan dragende onderdelen.

Defecte of beschadigde onderdelen aan de machine dienen onmiddellijk te worden vervangen! Enkel originele reserveonderdelen mogen worden gebruikt!  
 Reserveonderdelen en gereedschap moeten voldoen aan de technische vereisten zoals vastgelegd door **GÖLZ® GmbH**!

Voorgeschreven of in de gebruiksaanwijzing aangegeven termijnen voor periodieke controles of inspecties aanhouden!

Hydraulische leidingen in de aangegeven resp. in redelijke intervallen vervangen, ook wanneer er geen veiligheidsrelevante gebreken vast te stellen zijn!

Voor het uitvoeren van instandhoudingswerkzaamheden is een bij de betreffende werkzaamheden passende werkplaatsuitrusting strikt noodzakelijk.

Rekening houden met de brandmeldings- en brandbestrijdingsmogelijkheden! Standplaats en bediening van brandblusapparaten bekend maken!

## 2.4 Personeelskeuze en -kwalificatie

Werkzaamheden aan en met de machine mogen uitsluitend door betrouwbaar personeel worden uitgevoerd.

Let op de wettelijk toegestane minimale leeftijd. Uitsluitend geschoold of geïnstrueerd personeel inzetten, bevoegdheden van het personeel voor het bedienen, uitrusten, onderhouden, repareren duidelijk vastleggen.

**GÖLZ® GmbH** kan u bij de opleiding ondersteunen. Men dient ervoor te zorgen dat aan de machine uitsluitend personeel werkt dat hiertoe opdracht heeft gekregen!

De verantwoordelijke van de machinist - ook met het oog op verkeersrechtelijke voorschriften - vastleggen en het hem mogelijk maken instructies van derden te weigeren die in strijd zijn met de verkeersregels!

Op te leiden, in te werken, te instrueren of personeel dat zich in een algemene opleiding bevindt, uitsluitend onder voortdurend toezicht van een ervaren persoon aan de machine laten werken!

Wie met de machine werkt moet goed uitgerust, gezond en fit zijn. Wie zich om gezondheidsredenen niet mag inspannen dient zijn arts te raadplegen om te zien of hij met de machine mag werken. Na inname van alcohol, geneesmiddelen die het reactievermogen beïnvloeden of drugs mag er niet met de machine gewerkt worden.

Werkzaamheden aan elektrische, pneumatische, verbrandings- of hydraulische installaties mag enkel door vakmensen of door daartoe opgeleid personeel en onder toezicht van een vakman volgens de betreffende regels uitgevoerd worden!

## 2.5 Veiligheidsinstructies ten aanzien van bepaalde bedrijfsstadia

### Voor ingebruikname

Elke werkwijze die een gevaar voor de veiligheid kan opleveren, dient te worden nagelaten!

Voor het begin van de werkzaamheden dient men zich op de locatie vertrouwd te maken met de arbeidsomgeving. Tot de arbeidsomgeving behoren bijv. de obstakels binnen het werk - en verkeersbereik, het draagvermogen van de vloer en noodzakelijke beveiligingen van de bouwplaats ten opzichte van de openbare weg.

Maatregelen nemen zodat de machine uitsluitend in veilige en bedrijfsklare toestand wordt toegepast!

Machine alleen dan toepassen, indien alle beschermingsinrichtingen en veiligheidsafhankelijke voorzieningen, bijv. veiligheidskappen, noodstop-schakelaars, geluidsisolatie etc...aanwezig en bedrijfsklaar zijn!

Veiligheidstechnische en gezondheidsvoorschriften moeten worden opgevolgd!

Voor ieder gebruik dient de machine te worden gecontroleerd op uitwendige schade en tekorten! Optredende wijzigingen (met inbegrip van het werkgedrag) dienen onmiddellijk aan de bevoegde plaats / persoon te worden medegedeeld.

Bij functiestoringen dient de machine onmiddellijk te worden stopgezet en te worden beveiligd! Storingen dient men onmiddellijk te laten verhelpen!

Er moet voor worden gezorgd dat de bediener altijd voldoende zicht heeft op het werk en ten alle tijden kan ingrijpen op elk moment tijdens de werkzaamheden.

Het snijden dient nat te worden uitgevoerd om schadelijke stofdeeltjes te voorkomen en de levensduur van het gereedschap te verhogen.

Rekening houden met in- en uitschakelprocedures, controle-indicaties conform de gebruiksaanwijzing!

Voor het inschakelen/in gang zetten van de machine dient te worden gecontroleerd dat er niemand gevaar kan lopen door de bewegende machine! Kinderen en onbevoegde personen mogen zich niet binnen het werkbereik ophouden!

Geluidbeveiliging aan de machine moet tijdens het werk in de beschermende positie staan. Voorgescreven gehoorbescherming dient te worden gedragen! Steeds voldoende afstand houden ten opzichte van randen van bouwputten en taluds! Men dient elke werkwijze na te laten, die de stabiliteit van de machine nadelig beïnvloedt!

De werkplaats dient in orde te worden gehouden! Wanorde bevordert gevaar op ongevallen! Werk niet wanneer u moe bent. Concentreer u op uw werk!

Opgelet Struikelgevaar! Verlengkabels of slangen volledig afrollen en zonder bochten leggen. Na montage geen gereedschap zoals bijv. een beksleutel op de machine laten steken.

De zaagbladen moeten voldoen aan de specificaties van GÖLZ® GmbH, defecte zaagbladen dienen onmiddellijk te worden vervangen.

Controleer het bereik waar gezaagd zal worden op water-, gas- en elektrische leidingen!

	<p><b>Belangrijk: Het zagen dient nat te gebeuren om het ontstaan van ongezond fijn stof te verhinderen en de levensduurte van het zaagwerktuig te verlengen.</b></p>
--	---

### Tijdens de ingebruikname

Let ook tijdens het zagen erop dat de machine veilig bevestigd is!

Raak tijdens het zagen nooit draaiende onderdelen zoals bijv. zagebladen aan!

### Na de ingebruikname

Bij het verlaten van de machine, deze principieel beveiligen tegen ongewild opnieuw inschakelen!

## 2.6 Bijzondere en onderhoudswerkzaamheden aan de machine

In de gebruiksaanwijzing voorgeschreven instelonderhouds- en inspectiewerkzaamheden en -termijnen met inbegrip van gegevens ten aanzien van het vervangen van onderdelen / deeluitrustingen opvolgen! Deze werkzaamheden mogen uitsluitend door vakpersoneel worden uitgevoerd.

Bedieningspersoneel voor het begin van het uitvoeren van speciale en instandhoudingswerkzaamheden informeren! Toezichhoudend persoon aanwijzen!

Bij alle werkzaamheden die betrekking hebben op het bedrijf, de productie - aanpassing, het omstellen of het afstellen van de machine en van zijn veiligheidsafhankelijke voorzieningen alsmede inspectie, onderhoud en reparaties, dienen de in - en uitschakelprocedures conform de gebruiksaanwijzing en de instructies voor instandhoudingswerkzaamheden in acht te worden genomen! Instandhoudingsbereik, voor zover nodig, zeer ruim afzetten!

Onderhouds- en reparatiewerkzaamheden uitsluitend uitvoeren indien de machine op een vlakke en solide ondergrond geparkeerd en tegen het weggrollen en in eklaar zakken beveiligd is!

Indien de machine bij onderhouds- en reparatiewerkzaamheden ongeveiligd is, moet deze tegen onverwacht herinschakelen worden beveiligd.

Losse onderdelen en grote eenheden dienen bij het vervangen zorgvuldig aan hijswerktuigen te worden bevestigd en te worden beveiligd, zodat hiervan geen gevaar kan uitgaan. Alleen passende en technisch correcte hijswerktuigen alsmede lastopnememiddelen met voldoende draagvermogen gebruiken! Men mag zich niet onder hangende lasten ophouden en hier niet werken!

Met het aanslaan van lasten en het instrueren van kraanmachinisten uitsluitend ervaren en personeel dat transportwagens bestuurt belasten! De opleider dient zich binnen het zichtbereik van de bediener te bevinden of met deze in spreekcontact te staan.

Bij montagewerkzaamheden boven het hoofd dienen de daartoe voorgeschreven en verdere veilige opstapjes of werkstellingen te worden gebruikt! Bij onderhoudswerkzaamheden op grote hoogte dienen valbeveiligingen te worden gedragen!

Machine, en hierbij in het bijzonder aansluitingen en schroefverbindingen, aan het begin van het onderhoud / reparatie reinigen van olie, brandstof of verzorgingsmiddelen! Geen agressieve reinigingsmiddelen toepassen!

Vezelvrije poetsdoeken gebruiken!

Voor het reinigen van de machine met water of stoomstraal (hogedruk-reiniger) of andere reinigingsmiddelen alle openingen afdekken / dichtplakken, waarin om veiligheids - en / werkingsredenen geen water, stoom, reinigingsmiddel mag binnendringen.

Voor de reiniging van de machine mag er geen hoge druk reiniger gebruikt worden. De harde waterstraal kan delen van de machine beschadigen.

Na het reinigen dienen de afgedekte/afgeplakte plekken volledig te worden vrijgemaakt! Na het reinigen dienen alle leidingen voor brandstof, motorolie en hydraulische olie op lekkages, losgeraakte verbindingen, afgesleten plekken en beschadigingen te worden onderzocht!

Vastgestelde gebreken onmiddellijk verhelpen!

Bij onderhouds- en reparatiewerkzaamheden dienen losgemaakte schroefverbindingen steeds goed te worden aangedraaid!

Indien de demontage van veiligheidsinrichtingen bij het uitrusten, onderhouden en repareren noodzakelijk is,

dient direct na het afsluiten van de onderhouds- en reparatiewerkzaamheden de hermontage en controle van de veiligheidsinrichtingen plaats te vinden. Zorg voor een veilige en milieuvriendelijke verwijdering van bedrijfs- en hulpstoffen alsook van vervangen onderdelen!

## 2.7 Omgang met elektrische energie

De relevante DIN-/VDE-Voorschriften dienen in acht te worden genomen! Elektrische aansluitingen moeten altijd vrij worden gehouden van vuil en vocht! Uitsluitend originele zekeringen met de voorgescreven stroomsterkte gebruiken! Bij storingen in de elektrische energievoorziening machine onmiddellijk uitschakelen!

Na het aanraken van sterkstroom voerende leidingen:

- buitenstaanders waarschuwen voor het benaderen en aanraken van de machine!
- er voor zorgen dat de spanning wordt uitgeschakeld!

Met de machine voldoende afstand ten opzichte van bovengrondse elektrische leidingen houden! Bij werkzaamheden in de omgeving van bovengrondse elektrische leidingen mag de uitrusting niet te dicht bij de leidingen komen. **Levensgevaar!**

- Informeert u zich omtrent de aan te houden veiligheidsafstanden!
- Werkzaamheden aan elektrische installaties of bedrijfsmiddelen mogen uitsluitend door een gediplomeerd elektriciën of door geïnstreerde personen onder leiding en toezicht van een gediplomeerd elektriciën volgens de elektrotechnische regels worden uitgevoerd!
- Machine- en installatiedelen waaraan inspectie-, onderhouds- en reparatiewerkzaamheden worden uitgevoerd, moeten - indien voorgeschreven - spanningsvrij worden geschakeld!
- Bij de vrijgeschakelde delen dient eerst te worden gecontroleerd of deze spanningsvrij zijn, vervolgens dienen ze te worden geaard en te worden kortgesloten waarna aangrenzende, onder spanning staande delen, dienen te worden geïsoleerd!

Bij werkzaamheden aan hoogspanningsmodules na het uitschakelen van de spanning de voedingskabel op de massa aansluiten en de modules, bijv. condensatoren, kortsluiten met een aardingsstaaf!

De elektrische uitrusting van een machine dient regelmatig te worden geïnspecteerd / gecontroleerd. Gebreken zoals losse verbindingen resp. verbrande kabels, moeten onmiddellijk worden verholpen.

Indien werkzaamheden aan spanningsvoerende delen noodzakelijk zijn, dient men een tweede persoon in te schakelen, die in geval van nood de nood-uit-resp. de hoofdschakelaar kan bedienen. Het bereik met een roodwitte ketting en een waarschuwingsbord afzetten. Uitsluitend geïsoleerd gereedschap gebruiken!

Niet vaste elektrische apparatuur, aansluitkabels en stekkers, verlengkabels en netsnoeren met stekkers, dienen ten minste elke zes maanden te worden getest door een gekwalificeerde elektricien of bij gebruik van geschikte testapparatuur, door een elektrisch geschoold persoon.

De correcte werking van beschermingsmaatregelen met een aardlekschakelaar aan niet stationaire installaties dient ten minste éénmaal per maand door een elektrisch geschoold persoon te worden gecontroleerd.

Aardlekschakelaars en foutspanningsinrichtingen dienen regelmatig te worden gecontroleerd op hun perfecte

werking door de testinrichting te bedienen:

- in geval van niet stationaire installaties elke werkdag,
- in geval van stationaire installaties minstens om de zes maanden.

## 2.8 Gas, stof, stoom, rook

Verbrandingsmotoren enkel gebruiken in voldoende geventileerde ruimtes! Voor het starten in afgesloten ruimtes zorgen voor voldoende verluchting en uitlaatslang gebruiken!

Las-, snijbrand- en schuurwerkzaamheden aan de machine uitsluitend uitvoeren, wanneer dit uitdrukkelijk toegestaan is. Er kan bijv. brand- of ontploffingsgevaar bestaan!

Voor het lassen, snijbranden en schuren de machine en de omgeving ervan van stof en brandbare stoffen reinigen en voor voldoende ventilatie zorgen (ontploffingsgevaar)!

Bij werken in gesloten ruimtes dienen de wettelijke voorschriften te worden nageleefd.

## 2.9 Lawaai

Geluidsisolatie-inrichtingen op de machine moeten tijdens het bedrijf in een beschermende positie zijn. Voorgeschreven gehoorbeschermer dragen! (UVV 29 § 10)

Het gebruik van luidruchtige motortoestellen kan door nationale of lokale en plaatselijke voorschriften beperkt zijn in de tijd.

## 2.10 Verlichting

De machine is enkel geschikt voor gebruik bij daglicht. Voor onverlichte werkomgevingen dient de bediener / operateur te zorgen voor voldoende werkplekverlichting.

## 2.11 Olie, vet en andere chemische substanties

Bij de omgang met drukkloeistoffen, smeervloeistoffen, vet of conserveermiddelen (hierna bedrijfs- en smeerstoffen), dienen de voor het product geldende veiligheidsvoorschriften te worden nageleefd!

Langdurig contact van de bedrijfs- en smeerstoffen met de huid vermijden! De huid grondig reinigen van klevende bedrijfs- en smeerstoffen is verplicht.

Wees voorzichtig met het gebruik van vloeistoffen. Er bestaat kans op letsel door ontsnapte olie onder hoge druk. Manipulatie van de hydraulische leidingen dienen te worden nagelaten. Wees voorzichtig bij gebruik van hete bedrijfs- of smeermiddelen.

Er bestaat kans op verbranding en brandwonden in het bijzonder bij temperaturen boven de 60°C. Ieder contact met de huid dient te worden voorkomen. Bij aanraking van de bedrijfs- of smeerstoffen met de ogen, ogen onmiddellijk grondig spoelen met drinkwater! Vervolgens de dokter raadplegen.

Uitgelopen bedrijfs- en smeerstoffen meteen verwijderen! Daartoe een bindmiddel gebruiken. Bedrijfs- of smeerstoffen mogen niet in de ondergrond sijpelen noch in de openbare riolering terecht komen! Niet langer bruikbare bedrijfs- of smeerstoffen opvangen, volgens de regels opslaan en vakkundig afvoeren.

De telkens geldende voorschriften en wetten aangaande de omgang met bedrijfs- en smeerstoffen en de afvalverwerking ervan van het gebruiksland is op te volgen. Gelieve informatie in te winnen bij de daartoe bevoegde instanties.

## 2.12 Transport

Bij transport- of verplaatsingswerkzaamheden enkel hijstoestellen en hefgereedschappen met voldoende draagvermogen gebruiken! Deskundige opnamepunten voor de hefwerkzaamheden bepalen!

De machine mag enkel in overeenstemming met de aanduidingen van de gebruiksaanwijzing (plaats, aanslagpunten voor het hefgereedschap) deskundig met een heftoestel gehesen worden!

Gebruik enkel geschikte transporttoestellen met voldoende draagkracht! Lading veilig vastmaken!

Gebruik de juiste aanslagpunten!

Alvorens met de verlaadwerkzaamheden van de machine te beginnen, machine en haar onderdelen beveiligen tegen plaatswijziging! De nodige waarschuwingen aanbrengen!

Vóór het transport dient het zaagblad te worden verwijderd en de beschermkap van het zaagblad opnieuw opgezet te worden.

Machine na het laden veilig vast zetten met behulp van spanriemen of iets gelijkaardigs.

Alvorens de machine opnieuw in werking te stellen, de transportinrichtingen correct verwijderen! Deze voor

transportdoeleinden opnieuw zorgvuldig monteren en bevestigen! Ook bij een kleine plaatswijziging de machine van elke externe energietoevoer scheiden! Controleer steeds voor het transporteren van de machine of alle toebehoor veilig opgeborgen is en geen ongevallen kan veroorzaken. Bij het weer in werking stellen steeds volgens de gebruiksaanwijzing te werk gaan! De opbouw en bediening van de machine mogen enkel volgens de instructies in de gebruiksaanwijzing gebeuren.



**Opgelet: Let er voor het transport op dat alle onderdelen aan de machine vastgemaakt zijn!**  
**Gebruik enkel hijs- en hefgereedschappen die een voldoende draagkracht hebben. Machine enkel opheffen aan het aangebrachte transportoog!**

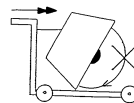

**Iedere verplaatsing van de machine tussen de verschillende zaagprocessen heen, dient met niet roterend zaagblad, d.w.z. met stilstaande aandrijfmotor, uitgevoerd te worden!**



**Gevaar: Vallende onderdelen kunnen letsel aan de gebruiker veroorzaken!**

## 2.13 Opberging

De machine opbergen op een droge en goed verluchte plaats, die niet toegankelijk is voor onbevoegde personen! Voor een langere opberging (winter) machine grondig reinigen en met eengeslacht antiroest middel behandelen!

**Opmerking:** Gedemonteerde zaagbladen zo bewaren dat ze niet beschadigd kunnen worden noch blootgesteld worden aan schadelijke milieu-invloeden (UV-stralen, temperatuur, vochtigheid enz..).



**Opgelet: Zaagbladen enkel rechtopstaand of hangend bewaren!**

## 3. Voorbereiding voor gebruik

### 3.1 Controle van de levering

Verwijder de transportverpakking en werp ze overeenkomstig de milieuwetgeving weg. Controleer de machine op volledigheid en beschadigingen. Onder „omvang van de levering en meegeleverd toebehoor“ vindt u de omvang van de levering.

Beveilig de machine tegen ongewild starten of weggrollen.



**Opgelet: Lees en volg alle gebruiksaanwijzingen die bij de machine horen (vloerzaagmachine, motor, ...)!**

De machine wordt met motorolie maar zonder brandstof geleverd.



**Opgelet: Controleer voor de ingebruikname het peil van de motorolie en vul machine met brandstof!**

### 3.2 Opstelling van de machine

Stel de machine op een vlakke, vaste en stabiele ondergrond op. Verwijder alles wat het werkproces kan hinderen op de plaats van gebruik. Let erop dat de plaats van gebruik voldoende belicht is. Indien de machine met verbrandingsmotor gebruikt wordt in een afgesloten ruimte, zorg dan voor voldoende verluchting.



**Aanwijzing: Bij een laag oliepeil, motor bijvullen volgens instructie in de gebruikshandleiding van de motorfabrikant! Brandstof vullen volgens de instructies in de gebruikshandleiding van de motorfabrikant.**

### 3.3 Zaagblad

De zaagbladen moeten voldoen aan de specificaties van **GÖLZ® GmbH**. Afhankelijk van de te bewerken materialen, de bewerkingsprocedure en de aard van de uit te voeren werken, het betreffende zaagblad volgens instructies van de fabrikant / leverancier monteren. Bij gebruik dat niet overeenkomstig de bestemming is zal voor de daaruitvolgende schade geen aansprakelijkheid erkend worden.

Alle gebruikte snijgeschijven dienen voor wat betreft hun maximaal toegelaten snijsnelheid geschikt te zijn voor het maximale aandrijvingstoerental van de machine. Bij machines met een variabele aandrijvingsnelheid dienen snijgeschijven te worden gebruikt waarvan de maximaal toegelaten snijsnelheid

overeenkomt met het betreffende maximaal aandrijvingstoerental van de machine.

Vervormde of beschadigd zaagbladen niet gebruiken. Let op de draairichting van het zaagblad en van de beschermkap van het zaagblad!

Controleer of het zaagblad goed vast zit, defecte zaagbladen moeten onmiddellijk vervangen worden!

Voor de montage van zaagbladen of verwisseling van zaagbladen de machine steeds stopzetten. Na montage geen gereedschap zoals bijv. steeksleutel op de machine laten steken.

Gebruik enkel zaagschijven die compatibel zijn met de zaagschijfopname (centreerboorgat / flens).



**Gevaar: Beschadigde zaagbladen kunnen tot ernstige letsels leiden!**



**Aanwijzing: Een foute draairichting leidt tot een drastisch verhoogde slijtage van het zaagblad!**



**Gevaar: Een foute draairichting kan leiden tot het lossen van een segment van het zaagblad en zo ernstige letsels veroorzaken!**

#### 3.3.1 Montage van het zaagblad

Montage gereedschap:

- Monteer zaagblad volgens instructies van de fabrikant (let op minimale flens Ø; gebruik enkel originele schroeven en moeren).
- Gebruik enkel zaagbladen met een diameter die door de fabrikant is toegelaten.



**Aanwijzing: Alvorens het zaagblad te monteren all bevestigingselementen voor het zaagblad, alsook flensen, schroefdraden van de snijas, schroeven of bouten goed reinigen!**

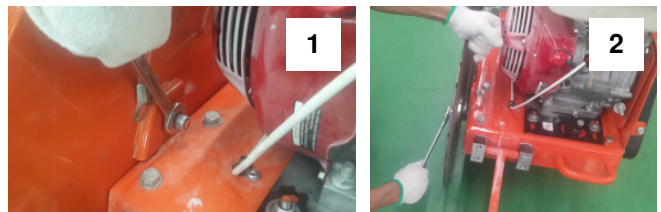



## Demontage van het zaagblad:

- Maak de bout aan de achterzijde van de zaagkap los met een steeksleutel 17. (1)
- Verwijder de zaagkap en schroef de bout (links draad) en de buitenste spanflens (sleutel 30 / 32) los. Verwijder de buitenste spanflens. (2-3) Alle vlakken moeten schoon en onbeschadigd zijn.

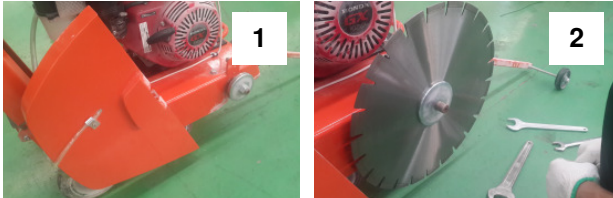

## Montage van het zaagblad:

- Plaats het zaagblad. Let op de juiste draai richting! Let op de richtingspijl op het zaagblad en op de zaagkap. (1-2)
- Monteer de buitenste spanflens weer (2);
- Plaats de zaagkap en monteer deze weer met de bout (3)



**Gevaar:** De machine mag niet zonder beschermkap van het zaagblad in werking gesteld worden!

## 3.4 Waterverzorging



**Belangrijk:** Werken dienen in natboren te worden uitgevoerd om het ontstaan van ongezond fijn stof te vermijden en de standtijd van het gereedschap te verlengen.



**Opgelet:** Gereedschap dat dient voor natboren mag nooit zonder watervoorziening gebruikt worden! Let steeds op voldoende waterverzorging!

De watertoevoer aan de zaagsnede zorgt ervoor dat het gereedschap gekoeld wordt, het materiaalstof gebonden wordt en de zaagsnede zuivergespoeld wordt.



**Gevaar:** Het is niet toegelaten de verwijderbare watertank te gebruiken samen met natsnijd-zaagbladen (segmenten kunnen loskomen). Rondvliegende segmenten kunnen het bedieningspersoneel alsook andere personen in gevaar brengen!



**Opgelet:** Gebruik enkel water om te boren dat vrij is van grof vuil! Geen zoutwater gebruiken!

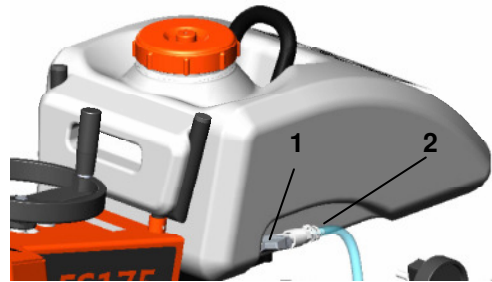

### Zagen met zaagbladen voor nat zagen:

De afneembare slang (2) verbinden met een externe watervoorziening. Let erop dat het kraantje (1) gesloten is (hendel van het ventiel moet in een hoek van 90° t.o.v. de stroomrichting staan). Tijdens het zagen de hendel (1) openen (hendel ventiel gelijk aan stroomrichting).

### Zagen met zaagbladen voor droog zagen:

De afneembare watertank vullen met zuiver water. Let erop dat het kraantje (1) gesloten is (hendel van het ventiel moet in een hoek van 90° t.o.v. de stroomrichting staan).

## 4. Procedure



**Let op!** Lees voor de inbedrijfsname de noodzakelijke meegeleverde gebruiksaanwijzing van de Motor fabrikant.



**Gevaar:** Draaiende onderdelen, zoals het de as en zaagblad etc... niet aanraken tijdens het gebruik!

## 4.1 Voor de Start

Controleer of de machine veilig is om mee te werken:

- Alle onderdelen moeten correct gemonteerd zijn.
- De functies van de verbrandingsmotor moeten correct werken.
- Geen wijzigingen in de bedienings- of veiligheidsinrichtingen doorvoeren.

De machine mag enkel gebruikt worden in bedrijfsveilige toestand!

Zet de schuifbeugel zo vast dat er met een goede lichaamshouding kan gewerkt worden. Indien werkzaamheden een gevaar voor de gezondheid opleveren zoals bijv. Slib en stof of bij explosieve stoffen etc...dan dienen de nationale wet en regelgeving in acht te worden genomen. Tijdens het zaagproces dient een beschermbril gedragen te worden.



**Let op: losse materiaal deeltjes kan leiden tot letsel aan de operator!**

Bij het gebruik op de openbare weg zijn de verkeerswet-en regelgeving van toepassing. Na het werken de machine nooit ongecontroleerd verlaten. Gehoorbescherming dragen i.v.m. de blootstelling aan verhoogde geluidsniveaus tijdens het zaagproces op de werkplek.



**Let op: Het geluidsvermogensniveau kan hoger zijn dan de waarde van 85 dBA tijdens het zaagproces!**

Het dragen van andere persoonlijke beschermingsmiddelen kan nodig zijn.



**Let op: Draag beschermende helm en voorkom letsel door vallende delen.**

Het werkbereik van de machine is enkel gereserveerd voor de gebruiker. Houdt niet gebruikers buiten het bereik van de machine. De gebruiker moet ervoor zorgen dat hij altijd voldoende zicht heeft op het werkgebied en kunnen ingrijpen op elk moment tijdens het arbeidsproces. Machine nooit bedienen zonder de beschermkappen. Achteloze omgang met de machine kan leiden tot levensbedreigende verwondingen door het roterende zaagblad. Werk enkel met de machine met een volledig gemonteerde beschermingskap. Er mogen zich geen personen bevinden binnen het werkbereik of binnen het slingerbereik van afbrekende segmenten van het zaagblad. (minimale veiligheidsafstand 10m). Indien deze veiligheidsafstand niet gerspecteerd kan worden, moet de gevarenszone afgesloten worden of aangeduid worden met waarschuwingbord. Let op de resten aan koel- en spoelwater alsook van zaagslib. Zaagslib dient gepast opgevangen, gefilterd en verwijderd te worden.

## 4.2 Motor starten



**Gevaar: Bij het starten van de verbrandingsmotor, draait meteen ook de zaagas of het zaagblad!**

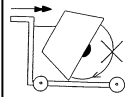

**Iedere verplaatsing van de machine tussen de verschillende zaagprocessen heen, dient met niet roterend zaagblad, d.w.z. met stilstaande aandrijfmotor, uitgevoerd te worden!**

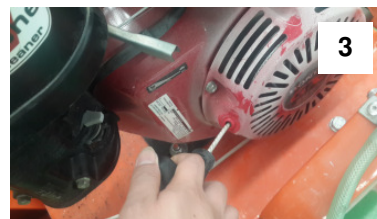
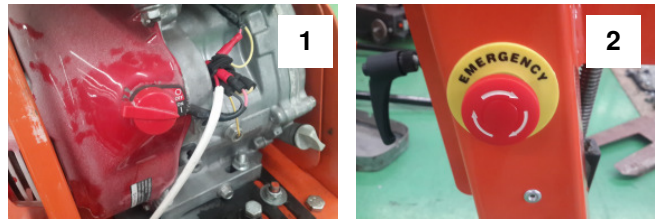

Machine in de hoogste stand plaatsen (zaagblad mag in geen geval contact hebben met de bodem). Motorschakelaar in de stand ON (1) en de noodstop in OFF-positie (2). Motor, zoals in deze handleiding, starten en de watervoorziening wie beschreven uitvoeren.

## 4.3 Zaagproces



**Gevaar: Bij een te hoge voedingsdruk bestaat het gevaar dat de machine naar voren kantelt!**  
**Bij gevaar, machine onmiddellijk met voetpedaal omhoogheffen en de aandrijvingsmotor zoals beschreven in diens gebruiksaanwijzing afzetten!**

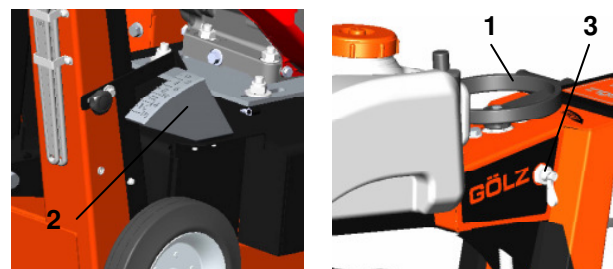

Machine langzaam laten zakken door druk op de handvaten (1) uit te voeren, tot het zaagblad het materiaal raakt. De machine op de gewenste diepte laten zakken als aangegeven op de diepte indicator (2). Met gelijkmatige voortgang werken. Te hoge druk op de voortgang veroorzaakt overbelasting van de motor, het gevaar bestaat, dat de machine uit de zaagsnede omhoog wilt. Te weinig voortgang veroorzaakt dat het zaagblad polijst en stomp wordt.

Voordat u de machine door middel van de handvaten (1) laat zakken, is het noodzakelijk de minikogelkraan te openen. Laat de machine zover zakken, tot u de gewenste diepte op de diepte indicator (2) bereikt heeft.

Trek dan aan de borgpen (3) op het bedieningspaneel, zodat deze in de borging vergrendeld, om de gewenste zaagdiepte vast te zetten.

 **Opgelet: Let op de maximum zaagdiepte om schade aan machine en zaagblad te vermijden.**

 **Aanwijzing: Het zaagblad niet met geweld laten zakken om schade aan zaagblad en machine te vermijden. Om een zuiver zaagverloop te krijgen, de gehele zaagdiepte niet in één enkel zaagproces uitvoeren.**

## 4.4 Zaagproces beëindigen

Na het zagen de machine wederom in de hoogste stand plaatsen en de motor met de ON-OFF schakelaar of de Noodstop, zoals in deze handleiding beschreven, uitzetten.

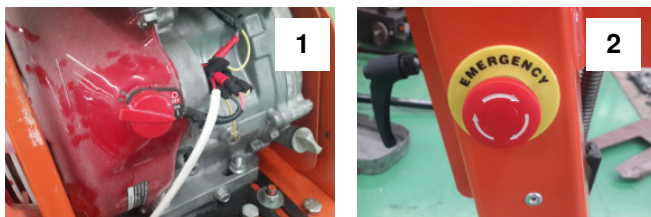

 **Gevaar: Een aantal onderdelen van de verbrandingsmotor worden tijdens het zagen warm, gevaar op brandwonden!**

## 4.5 Zaagblad vervangen

Het zaagblad moet vervangen worden als:

- de diamantsegmenten van het zaagblad volledig versleten zijn,
- er een ander te zagen materiaal gebruikt wordt,
- de zaagschijf met speling draait,
- de diamantsegmenten beschadigt of afgebroken zijn.

Montage van een nieuwe zaagschijf gebeurt zoals beschreven in hoofdstuk 3.3 „Zaagblad“.

## 5. Onderhoud

### 5.1 Algemeen

 **Aanwijzing: aanwijzingen voor onderhoud en herstelling vindt u in de bijgevoegde gebruikshandleiding van de motorfabrikant.**

 **Aanwijzing: Na elk gebruik de machine zorgvuldig reinigen. Let op de plaatselijke milieuvoorschriften!**

 **Opgelet: Bij het verwijderen van de oude olie, de lokale voorschriften opvolgen!**

Onderhouds- en herstellingswerkzaamheden zo veel als mogelijk algemeen bij stilstaande machine uitvoeren. Voor onderhoudswerkzaamheden die bij een draaiende machine moeten worden uitgevoerd, het zaagblad voor aanvang van de werken demonteren.

Overeenkomstig de aangegeven cycli dienen de hieronder beschreven onderhoudswerkzaamheden te worden uitgevoerd.

Voorts dienen de slijtdelen, die geen vastgelegde onderhoudsintervallen hebben, regelmatig gecontroleerd te worden op slijtage en indien nodig vervangen te worden. Bij verbrandingsmotoren dienen de onderhoudswerkzaamheden volgens de afzonderlijke onderhoudshandleiding van de motorfabrikant te worden uitgevoerd.

		Voor ieder gebruik	Na einde werken	Wekelijks	Jaarlijks	Bij een storing	Bij beschadiging
Gehele machine	Zichtcontrole (Toestand, dichtheid)	X				X	X
	Reinigen		X				
Flens en bladopname	Reinigen			X			
	Controle	X		X		X	X
Poly-V riem	Vervangen				X		
	Reinigen		X				
Gereedschap	Controle	X				X	
	Reinigen		X				
	Vervangen						X

## 5.2 Smeerintervallen

Zaag-aslager na ong. 20 tot 30 werkuren smeren met synthetisch vet dat bestand is tegen hoge temperaturen. Bewegende onderdelen zoals diepteinstelling snede, voetpedaal, richtingaanwijzer en wielen wekelijks reinigen en met een paar dubbeltjes olie smeren.

## 5.3 Poly-V Riemen

Bouten lossen die de motor bevestigen (4x M10x30 DIN EN ISO 4017). Als ook de bout van de excenter lossen. Verplaats de motor naar voren waarbij de excenter tegen de klok in terug draaien, dan is de geribbelde riem los te halen. Voor spannen de motor wederom terug schuiven en de excenter met de klok mee draaien, de losgemaakte bouten weer vast maken. (1-4)

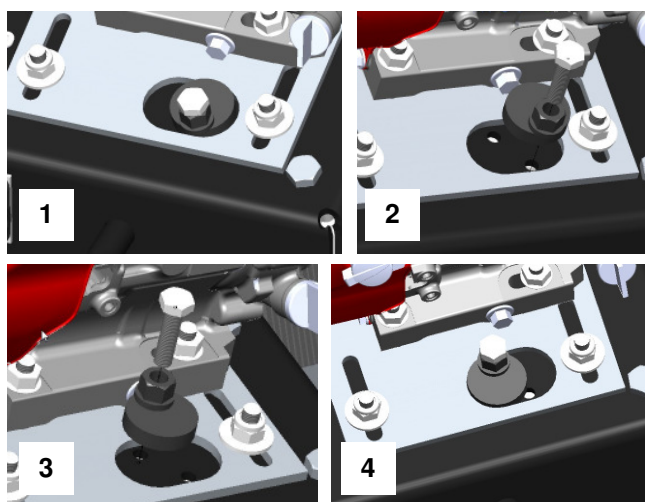

## 5.4 Machine

Na elk zaagproces dient de machine te worden gereinigd en op haar correcte werking getest. Noodzakelijke herstellingen onmiddellijk uitvoeren (vervangingsonderdeel zie lijst met vervangingsonderdelen).

## 5.5 Zaagblad

**Na het zagen, het zaagblad nauwkeurig controleren op:**

**Afgebroken afzonderlijke segmenten of segmentstukken, scheurtjes aan de segmentvoet, vervorming van het zaagblad, slijtage.**

Indien dergelijke defecten worden vastgesteld dient het zaagblad voor herstelling te worden teruggezonden.

## 6. Montagehandleiding voor tapse klembussen

### 6.1 Montage

Blanke oppervlakken zoals boorgaten en kegelmantel van de tapse klembussen en het kegelvormige boorgat van de schijf reinigen en ontvetten. Tapse klembussen in de naaf plaatsen en alle bevestigingsgaten laten samenvallen (halve boringen met schroefdraad moeten telkens tegenover een halve gladde boring staan) De schroefdraadpen lichtjes inolieën en inschroeven. De bouten nog niet vastzetten.

As reinigen en ontvetten, schijf met de tapse klembussen tot op de gewenste positie over de as schuiven. Bij gebruikmaking van een vlakspie dient deze eerst in de gleuf van de as geplaatst worden. Tussen de vlakspie en de boorgleuf dient er een speling aanwezig te zijn.

Met behulp van een schroevendraaier, DIN 911 schroefdraadpen en cilinderkopschroef gelijkmatig vastzetten met de aandraaimomenten zoals aangegeven in de tabel. Na een korte bedrijfstijd (1/2 tot 1 uur) aandraaimoment van de schroeven controleren en indien nodig corrigeren. Om te vermijden dat er vreemde voorwerpen indringen, de lege bevestigingsgaten met vet vullen.

### 6.2 Demontage

Alle schroeven losdraaien. Afhankelijk van de grootte van de bus één of twee schroeven volledig uitnemen, inolieën en in de demontagegaten inschroeven. De schroef of schroeven gelijkmatig vastzetten tot de bus uit de naaf loskomt en de schijf vrij over de as kan worden bewogen.

Schijf met bus van de as afhalen.

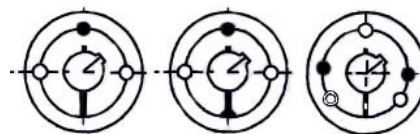

Bus	Aandraaimoment schroef (Nm)	Schroeven	
		Aantal	Grootte
1008 1108	5.6	2	1/4" BSW
1310 1315	20	2	3/8" BSW
1210 1215	20	2	3/8" BSW
1610 1615	20	2	3/8" BSW
2012	31	2	7/16" BSW
2517	48	2	1/2" BSW
3020 3030	90	2	5/8" BSW

Bus	Aandraaimoment schroef (Nm)	Schroeven	
		Aantal	Grootte
3535	112	3	1/2" BSW
4040	170	3	5/8" BSW
4545	192	3	3/4" BSW
5050	271	3	7/8" BSW

## 7. Storing - Oorzaak - Oplossing

	<b>Opgelet: In geval van storingen de machine onmiddellijk uitschakelen en de toezichtshouder informeren!</b>
--	---

Storing	Oorzaak	Oplossing
<b>Motor</b>		
<b>Motor draait niet!</b>	Tank leeg	Vullen
	Brandstofleiding verstopt	Leiding reinigen
<b>Slechte motorprestatie!</b>	Luchtfilter vuil	Luchtfilter reinigen
	<b>Voor andere fouten in de motor: zie gebruiksaanwijzing van de motorfabrikant!</b>	
<b>Instelling zaagdiepte</b>		
<b>De machine gaat alleen omlaag!</b>	Gasdrukveer defect	Vervangen
<b>Machine gaat niet volledig omlaag!</b>	Zware gang van onderstel of gasdrukveer	Onderstel controleren, indien nodig afstellen, gasdrukveer vervangen
<b>Zagen</b>		
<b>Machine steigert!</b>	Zaagblad stomp	Scherp maken of zachter zaagblad gebruiken
	Gasdrukveer defect	Vervangen
	Voedingsdruk te hoog geselecteerd	Voedingsdruk reduceren
<b>Ongelijkmatige slijtage zaagblad!</b>	Centrering op zaagas beschadigd	Zaagas vervangen
	Centrering op zaagas beschadigd	Zaagas vervangen
	Lager van de zaagas los of beschadigd	Schroeven vastzetten en indien nodig lager vervangen







Storing	Oorzaak	Oplossing
<b>Zagen</b>		
<b>Zaagblad geraakt klem in snede!</b>	Geen vrije snede (zijdelingse slijtage segment)	Nieuw zaagblad gebruiken
	Zaagbladkern vervormd	Nieuw zaagblad gebruiken of uitboren
<b>Grote segmentslijtage!</b>	Watertoevoer onvoldoende	Knick in het slangstelsysteem verwijderen
	Fout specificatie zaagblad	Ander type zaagblad gebruiken
	Voedingsdruk te hoog geselecteerd	Voedingsdruk reduceren
<b>Grote zijlijtage van de zaagbladkern!</b>	Zagen in mulle ondergrond	Zaagdiepte reduceren
	Watertoevoer onvoldoende	Knick in het slangstelsysteem verwijderen
<b>Slechte zaagprestatie!</b>	Glijdende V-riem	Bijspannen
	Zaagblad stomp	Scherp maken of nieuw zaagblad gebruiken

## 8. Ersatzteilliste / Spare parts list / Liste de pièces de rechange / Reservedelenlijst

### 8.1 Verwendung der Ersatzteilliste / Using the spare parts list / Utilisation de la liste des pièces de rechange / Gebruik van de lijst van reserveonderdelen

	Die Ersatzteilliste ist keine Montage- oder Demontageanleitung. Diese Ersatzteilliste dient ausschließlich zum einfachen und schnellen finden von Ersatzteilen, die bei den Vertriebsstellen, siehe Kapitel 8.1.3 "Vertriebsstellen", bestellt werden können.
	The spare parts list is not a mounting or dismounting instruction. The only purpose of the spare parts list is to easily and quickly find spare parts which can be ordered with distribution agencies, see chapter 8.1.3 "Distribution agencies".
	La liste des pièces de rechange n'est pas une notice de montage ou de démontage. Cette liste des pièces de rechange sert exclusivement à trouver rapidement et facilement des pièces de rechange qui peuvent être commandées aux points de vente, voir chapitre 8.1.3 "Points de Vente".
	De lijst van reserveonderdelen is geen montage- of demontagehandleiding. De lijst van reserveonderdelen dient uitsluitend voor het eenvoudig en snel terugvinden van reserveonderdelen, die je kan bestellen bij de distributiehandaars, zie hoofdstuk 8.1.3 "distributiehandaars".

#### 8.1.1 Sicherheitsvorschrift / Safety regulation / Consigne de sécurité / Veiligheidsvoorschrift

	 <p><b>Gefahr: Montieren oder demontieren von Baugruppen können Risiken hervorrufen, auf die in dieser Ersatzteilliste nicht hingewiesen wird!</b></p> <p>Das Verwenden dieser Ersatzteilliste für Montage- oder Demontagezwecke ist nicht erlaubt. Für Montage und Demontearbeiten sind ausschließlich die entsprechenden Beschreibungen in der Betriebsanleitung zu befolgen.</p>  <p><b>Gefahr: Nichtbeachten dieser Vorschrift, kann zu Verletzungen führen, die im schlimmsten Fall auch den Tod zu Folge haben könnten!</b></p>
	 <p><b>Danger: Mounting or dismounting assembly groups can give rise to risks which are not mentioned in the spare parts list!</b></p> <p>Using this spare parts list for mounting or dismounting purposes is not permitted. For assembly and disassembly work exclusively the corresponding descriptions in this operating manual are to be followed.</p>  <p><b>Danger: Non-observance of this instruction can result in injury which, in the worst case, can result in death!</b></p>
	 <p><b>Danger: monter ou démonter des modules de construction peuvent être à l'origine de risques qui ne sont pas mentionnés dans cette liste des pièces de rechange!</b></p> <p>Pour le montage ou le démontage, l'utilisation de cette liste de pièces de rechange n'est pas autorisée. Pour les travaux de montage et de démontage, suivre exclusivement les descriptions correspondantes indiquées dans le mode d'emploi.</p>  <p><b>Danger: Le non-respect de cette instruction peut entraîner des blessures qui, dans le pire des cas, peuvent entraîner la mort!</b></p>

	<b>Gevaar: Het monteren en demonteren van onderdelen kan risico's met zich meebrengen, waarnaar niet wordt verwezen in de lijst van reserveonderdelen!</b>
	<b>Gevaar: De niet naleving van deze voorschrift kan leiden tot kwetsuren, die in het ergste geval de dood tot gevolg kunnen hebben.</b>

Het is niet toegestaan deze lijst van reserveonderdelen voor montage- of demontage doeleinden te gebruiken. Enkel de betreffende beschrijvingen in de gebruiksaanwijzing moeten opgevolgd worden voor montage- en demontagewerkzaamheden.

### 8.1.3 Vertriebsstellen / Distribution agencies / Points de Vente / Distributiehandelaars

<b>Deutschland - Germany - Allemagne - Duitsland</b> GÖLZ® GmbH Dommersbach 51 DE-53940 Hellenthal Tel: +49 (0)2482-12 200 Fax: +49 (0)2482-12 222 E-Mail: <a href="mailto:info@goelz.de">info@goelz.de</a> / Internet: <a href="http://www.goelz.de">www.goelz.de</a>	
<b>Österreich - Austria - Autriche - Oostenrijk</b> GÖLZ® Ges.m.b.H Samstraße 52 A-5020 Salzburg Tel: +43 (0) 662 - 43 81 75 Fax: +43 (0) 662 - 43 07 34 E-Mail: <a href="mailto:info@goelz.at">info@goelz.at</a> / Internet: <a href="http://www.goelz.at">www.goelz.at</a>	<b>Frankreich - France - France - Frankrijk</b> GÖLZ® S.A.S. 1, rue de la Mairie F-67370 Berstett Tel: +33 (0)3.88.59.43.00 Fax: +33 (0)3.88.59.47.77 E-Mail: <a href="mailto:info@golz.fr">info@golz.fr</a> / Internet: <a href="http://www.golz.fr">www.golz.fr</a>
<b>Großbritannien - Great Britain - Grande-Bretagne - Groot-Brittannië</b> GÖLZ® (UK) Ltd. Unit A5, Springhead, Enterprise Park Northfleet Kent DA11 8HB Tel: +44 1 474321679 Fax: +44 1 474321477 E-Mail: <a href="mailto:info@goelz.co.uk">info@goelz.co.uk</a> / Internet: <a href="http://www.goelz.co.uk">www.goelz.co.uk</a>	<b>Benelux</b> GÖLZ® Benelux Eupener Straße 61 BE-4731 Raeren-Eynatten Tel: +49 (0)2482-12 200 Fax: +49 (0)2482-12 222 E-Mail: <a href="mailto:benelux@goelz.de">benelux@goelz.de</a> / Internet: <a href="http://www.goelz-online.com">www.goelz-online.com</a>
<b>Australien - Australia - Australie - Australië</b> GOLZ® Pty Ltd. 44 Stanley Street Peakhurst, NSW 2210 Tel: +61 (0) 2 9534 5599 Fax: +61 (0) 2 9534 5588 E-mail: <a href="mailto:info@golz.com.au">info@golz.com.au</a> / Internet: <a href="http://www.golz.com.au">www.golz.com.au</a>	<b>USA</b> GOLZ® L.L.C. 5860 East Osage Ridge Lane Columbia MO 65203-6018 Tel: +1 573 474 4961 E-Mail: <a href="mailto:info@golzusa.com">info@golzusa.com</a> / Internet: <a href="http://www.goelz-online.com">www.goelz-online.com</a>

### 8.1.2 Bestellaangaben / Ordering information / Indications de commande / Bestellingaanduidingen

		<b>Hinweis: Um Falschlieferungen zu vermeiden sollten vor der Versendung die Angaben in der Bestellung auf Richtigkeit und Vollständigkeit überprüft werden! Lieferadresse vollständig angeben!</b>
		<b>Note: In order to avoid wrong deliveries the information the ordering information should be checked for accuracy and completeness before sending it! Completely indicate the delivery address!</b>

	<b>i</b>	<b>Notice:</b> Afin d'éviter des livraisons incorrectes, vérifier, avant l'envoi de la livraison, si les indications de commande sont correctes et complètes! Indiquer l'adresse complète de la livraison!
	<b>i</b>	<b>Gevaar:</b> Om foute leveringen te vermijden dienen voor de verzending de aanduidingen op de bestelling op juistheid en volledigheid te worden gecontroleerd! Het leveradres volledig vermelden!

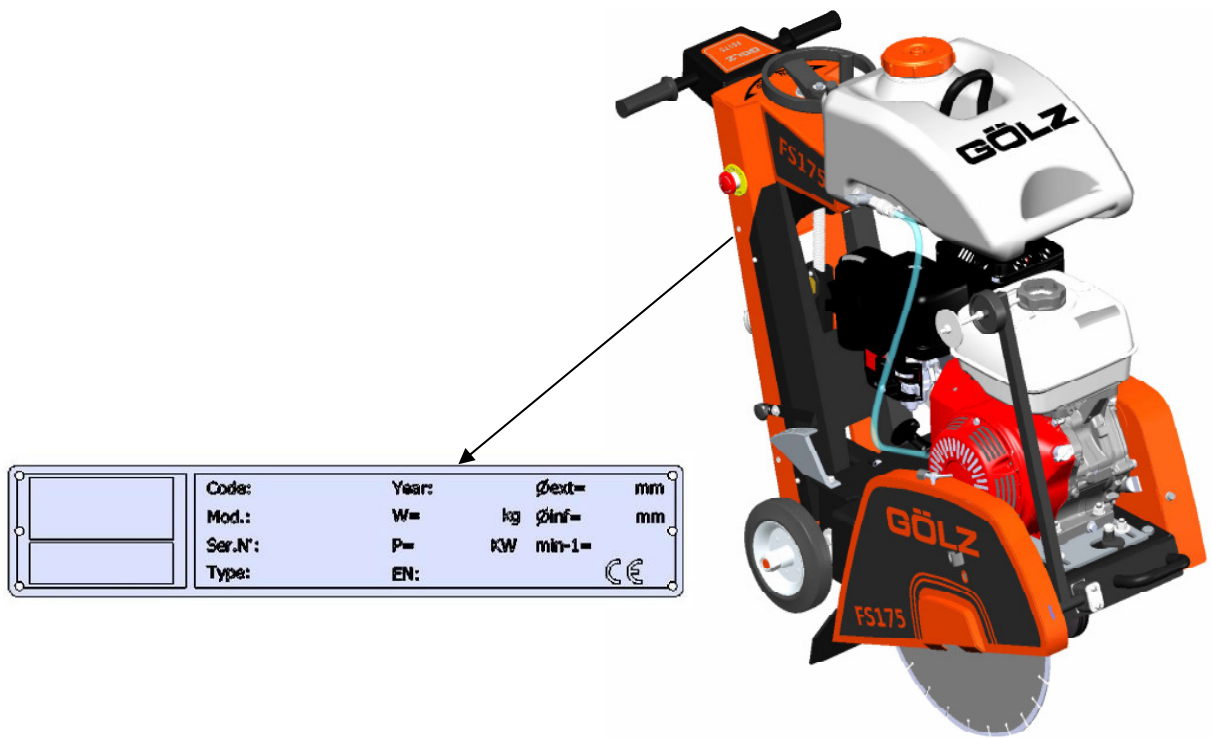

<b>So bekommen Sie schnell und richtig Ihr Ersatzteil</b>	<b>Always indicate</b>	<b>Pour obtenir rapidement les pièces de rechange indiquer</b>	<b>Zo ontvangt u snel uw juiste reserveonderdelen</b>
<ul style="list-style-type: none"> <li>• Maschinentyp gemäß Typenschild</li> <li>• Baujahr gemäß Typenschild</li> <li>• Artikelnummer gemäß Ersatzteilliste</li> <li>• Maschinenummer gemäß Typenschild</li> </ul>	<ul style="list-style-type: none"> <li>• machine type according to nameplate</li> <li>• year of manufacture according to nameplate</li> <li>• order number according to spare part list</li> <li>• serial number according to nameplate</li> </ul>	<ul style="list-style-type: none"> <li>• type de la machine conforme de plaque d'identification</li> <li>• Année de construction selon plaque d'identification</li> <li>• Numéro de l'article selon la liste des pièces de rechange</li> <li>• numéro de la machine conforme de plaque d'identification</li> </ul>	<ul style="list-style-type: none"> <li>• Machinetype volgens identificatieplaatje</li> <li>• Bouwjaar volgens identificatieplaatje</li> <li>• Artikelnummer volgens lijst van reserveonderdelen</li> <li>• Machinenummer volgens identificatieplaatje</li> </ul>
Für Bestellungen, Fragen und Informationen wenden Sie sich bitte an die zuständigen Stellen.	For orders, questions and information, please contact the competent departments.	Pour les commandes, questions et informations, veuillez-vous adresser aux points de ventes correspondants.	Voor bestellingen, vragen of informatie kan u steeds terecht bij de verschillende handelaars.



## 8.2 Verschleißteile / Wearing parts / Pièces d'usure / Slijtdelen

	
<p><b>Verschleißteile für die in der Bedienungsanleitung erwähnten Maschinen wie Kernbohrgeräte, Fugenschneider, Wandsägen und Tischkreissägen.</b></p> <p>Verschleißteile sind Teile, die bei bestimmungsgemäßem Gebrauch der Maschinen einer betriebsbedingten Abnutzung unterliegen. Die Verschleißzeit ist nicht einheitlich definierbar, sie differiert nach der Einsatzintensität. Die Verschleißteile sind gerätespezifisch entsprechend der Betriebsanleitung des Herstellers zu warten, einzustellen und ggf. auszutauschen. Ein betriebsbedingter Verschleiß bedingt keine Mängelansprüche.</p> <p><b>Verschleißteile sind in der Ersatzteilliste grau unterlegt!</b></p> <ul style="list-style-type: none"> <li>• Vorschub- und Antriebselemente wie Zahnstangen, Zahnräder, Ritzel, Spindeln, Spindelmutter, Spindel-lager, Seile, Ketten, Kettenräder, Riemen</li> <li>• Dichtungen, Kabel, Schläuche, Manschetten, Stecker, Kupplungen und Schalter für Pneumatik, Hydraulik, Wasser, Elektrik, Kraftstoff</li> <li>• Führungselemente wie Führungsleisten, Führungsbuchsen, Führungsschienen, Rollen, Lager, Gleit-schutzauflagen</li> <li>• Spannelemente von Schnelltrennsystemen</li> <li>• Spülkopfdichtungen</li> <li>• Gleit- und Wälzlager, die nicht im Ölbad laufen</li> <li>• Wellendichtringe und Dichtelemente</li> <li>• Reib- und Überlastkupplungen, Bremsvorrichtungen</li> <li>• Kohlebürsten, Kollektoren</li> <li>• Leichtlöseringe</li> <li>• Regelpotentiometer und manuelle Schaltelemente</li> <li>• Sicherungen und Leuchten</li> <li>• Hilfs- und Betriebsstoffe</li> <li>• Befestigungselemente wie Dübel, Anker und Schrauben</li> <li>• Bowdenzüge</li> <li>• Lamellen</li> <li>• Membranen</li> <li>• Zündkerzen, Glühkerzen</li> <li>• Teile des Reversierstarters wie Anwerfseil, Anwerf-klinke, Anwerfrolle, Anwerffeder</li> <li>• Abdichtbürsten, Dichtgummi, Spritzschutzklappen</li> <li>• Filter aller Art</li> <li>• Antriebs-, Umlenkrollen und Bandagen</li> <li>• Seilschlagschutzelemente</li> <li>• Lauf- und Antriebsräder</li> <li>• Wasserpumpen</li> <li>• Schnittguttransportrollen</li> <li>• Bohr-, Trenn- und Schneidwerkzeuge</li> <li>• Energiespeicher</li> </ul>	<p><b>Wearing parts for construction devices mentioned in the operating manual such as drilling and sawing machines.</b></p> <p>Wearing parts are the parts subject to operation-related (natural) wear during proper use of the device. The wearing time cannot be uniformly defined, and differs according to the intensity of use. The wearing parts must be adjusted, maintained and, if necessary, replaced for the specific device in accordance with the manufacturer's operating manual. Operation-related wear is not a reason for defect claims.</p> <p><b>Wearing parts of this machine are grey marked in the spare parts list.</b></p> <ul style="list-style-type: none"> <li>• Feed and drive elements such as toothed racks, gearwheels, pinions, spindles, spindle nuts, spindle bearings, cables, chains, sprockets, belts</li> <li>• Seals, cables, hoses, packings, connectors, couplings and switches for pneumatic, hydraulic, water, electrical and fuel systems</li> <li>• Guide elements such as guide strips, guide bushes, guide rails, rollers, bearings, sliding protection supports</li> <li>• Clamping elements for quick-separating systems</li> <li>• Flushing head seals</li> <li>• Slide and roller bearings that do not run in an oil bath</li> <li>• Shaft oil seals and sealing elements</li> <li>• Friction and safety clutches, braking devices</li> <li>• Carbon brushes, commutators / armatures</li> <li>• Easy-release rings</li> <li>• Control potentiometers and manual switching elements</li> <li>• Securing elements such as plugs, anchors, screws and bolts</li> <li>• Fuses and lamps</li> <li>• Auxiliary and operating materials</li> <li>• Bowden cables</li> <li>• Discs</li> <li>• Diaphragms</li> <li>• Spark plugs, glow plugs</li> <li>• Parts of the reversing starter such as the starting rope, starting pawl, starting roller and starting spring</li> <li>• Sealing brushes, rubber seals, splash protection cloths</li> <li>• Filters of all kinds</li> <li>• Drive rollers, deflection rollers and bandages</li> <li>• Cable anti-twist elements</li> <li>• Running and drive wheels</li> <li>• Water pumps</li> <li>• Cut-material transport rollers</li> <li>• Drilling, parting and cutting tools</li> <li>• Energy storage</li> </ul>

	
<p><b>Pièces d'usure définies dans la notice d'utilisation pour les machines telles que carotteuses, scies à sol, scies murales et scies de tables.</b></p> <p>Les pièces d'usure sont celles définies par une usure normale due à l'utilisation courante de la machine dans les conditions normales d'utilisation. La durée d'usure n'est pas définissable en terme de temps, elle dépend de l'intensité d'utilisation. Les pièces d'usure sont à régler ou changer selon les indications définies dans la notice d'utilisation par le fabricant de la machine. Une usure normale due à l'utilisation de la machine ne peut faire prétendre à une demande de garantie</p> <p><b>Des pièces d'usure pour cet appareil sont soutenues gris dans le catalogue pièces</b></p> <ul style="list-style-type: none"> <li>• Éléments d'entraînement, d'avance tels que crémaillères, pignons, vis sans fin écrous pour vis sans fin, roulements de vis, câbles, chaînes, pignons de chaîne, courroies</li> <li>• Joints, câbles électriques, flexibles, manchettes, prises de courant, accouplements et éléments de commande pneumatiques, hydrauliques, pour eau et carburant</li> <li>• Éléments de guidage tels que glissières, douilles de guidage, rails de guidage, galets de guidage, roulements, protections de guidage</li> <li>• Éléments de serrage pour systèmes d'accouplements rapides</li> <li>• Joints de touret d'injection</li> <li>• Roulements à aiguilles et linéaires non en bain d'huile</li> <li>• Joints spi et éléments d'étanchéité</li> <li>• Embrayage de surcharge systèmes de freinage</li> <li>• Charbons et collecteurs</li> <li>• Bagues à desserrage rapide</li> <li>• Potentiomètres et éléments de commandes manuelles</li> <li>• Fusibles et ampoules</li> <li>• Accessoires de fonctionnement</li> <li>• Éléments de fixation tels que chevilles, vis et vis d'ancrage</li> <li>• Sandows</li> <li>• Lamelles</li> <li>• Membranes</li> <li>• Bougies d'allumage et de préchauffage</li> <li>• Pièces du système de démarrage, telles que poignée de démarrage, poulie, ressort</li> <li>• Brosse joint, joints caoutchouc, bavettes anti-éclaboussement</li> <li>• Filtres de tous types</li> <li>• Poulies d'entraînement ou de renvoi et leur bandage</li> <li>• Éléments anti-flottement de câbles</li> <li>• Roues d'entraînement et de guidage</li> <li>• Pompes à eau</li> <li>• Rouleau de convoyeurs</li> <li>• Outils de carottage et de sciage</li> <li>• Réservoir d'énergie</li> </ul>	<p><b>Slijtdelen voor de machines vermeld in de handleiding zoals de kernboormachines, voegensnijmachines, wandzagen en tafelcirkelzagen.</b></p> <p>Slijtdelen zijn die onderdelen die bij een correct gebruik van de machine bedrijfsgerelateerde onderhavig zijn aan slijtage. Slijtagedelen kunnen niet uniform gedefinieerd worden, ze zijn anders afhankelijk van de gebruiksintensiteit. Slijtdelen zijn specifiek voor het toestel overeenkomstig de handleiding van de leverancier te onderhouden, in te stellen en indien nodig te vervangen. Bedrijfsgerelateerde slijtage geeft geen recht op garantie.</p> <p><b>Slijtonderdelen zijn in de reservedelenlijst in het grijs weergegeven!</b></p> <ul style="list-style-type: none"> <li>• Voedings- en aandrijvingsonderdelen zoals tandstangen, tandwielen, rondsels, spindels, spindelmoeren, spindellagers, touwen, kettingen, kettingwielen, riemen</li> <li>• Dichtingen, kabels, slangen, manchetten, stekkers, koppelingen en schakelaars voor de pneumatiek, hydrauliek, water, elektriciteit, brandstof</li> <li>• Geleidingselementen zoals geleidingslijsten, geleidingsbussen, rollen, lagers en antislipbeleggingen</li> <li>• Opspanelementen van scheidingsystemen</li> <li>• Dichtingen spoelkoppen</li> <li>• Glij- en rollagers, die niet door een oliebad lopen</li> <li>• As-afdichtringen en dichtingselementen</li> <li>• Wrijvings- en overbelastingskoppeling, remmen</li> <li>• Koolborstels, collectoren</li> <li>• Ring voor snelle (de-)montage</li> <li>• Regelpotentiometer en manuele schakelelementen</li> <li>• Zekeringen en lampen</li> <li>• Hulp- en grondstoffen</li> <li>• Bevestigingselementen zoals wie doppen, ankers en schroeven</li> <li>• Remkabels</li> <li>• Lamellen</li> <li>• Membranen</li> <li>• Ontstekingsbougies, gloeibougies</li> <li>• Onderdelen van de reservestarter zoals startkabel, starrol, startveer</li> <li>• Afdichtingsborstels, dichtingsrubbers, spatlappen</li> <li>• Filters van allerlei aard</li> <li>• Aandrijvings-, omkeerrollen en bandages</li> <li>• Touwslagbeschermingselementen</li> <li>• Loop- en aandrijvingswielen</li> <li>• Waterpompen</li> <li>• Transportrollen materiaal</li> <li>• Boor-, scheidings- en snijwerktuigen</li> <li>• Energiebuffer</li> </ul>

## 9. Explosionsansichten und Ersatzteillisten - Exploded view and spare parts list - Vues éclatées et liste des pièces de rechange - Explosietekeningen en lijst met reserveonderdelen

### 9.1 Maschine - Machine - Machine - Machine

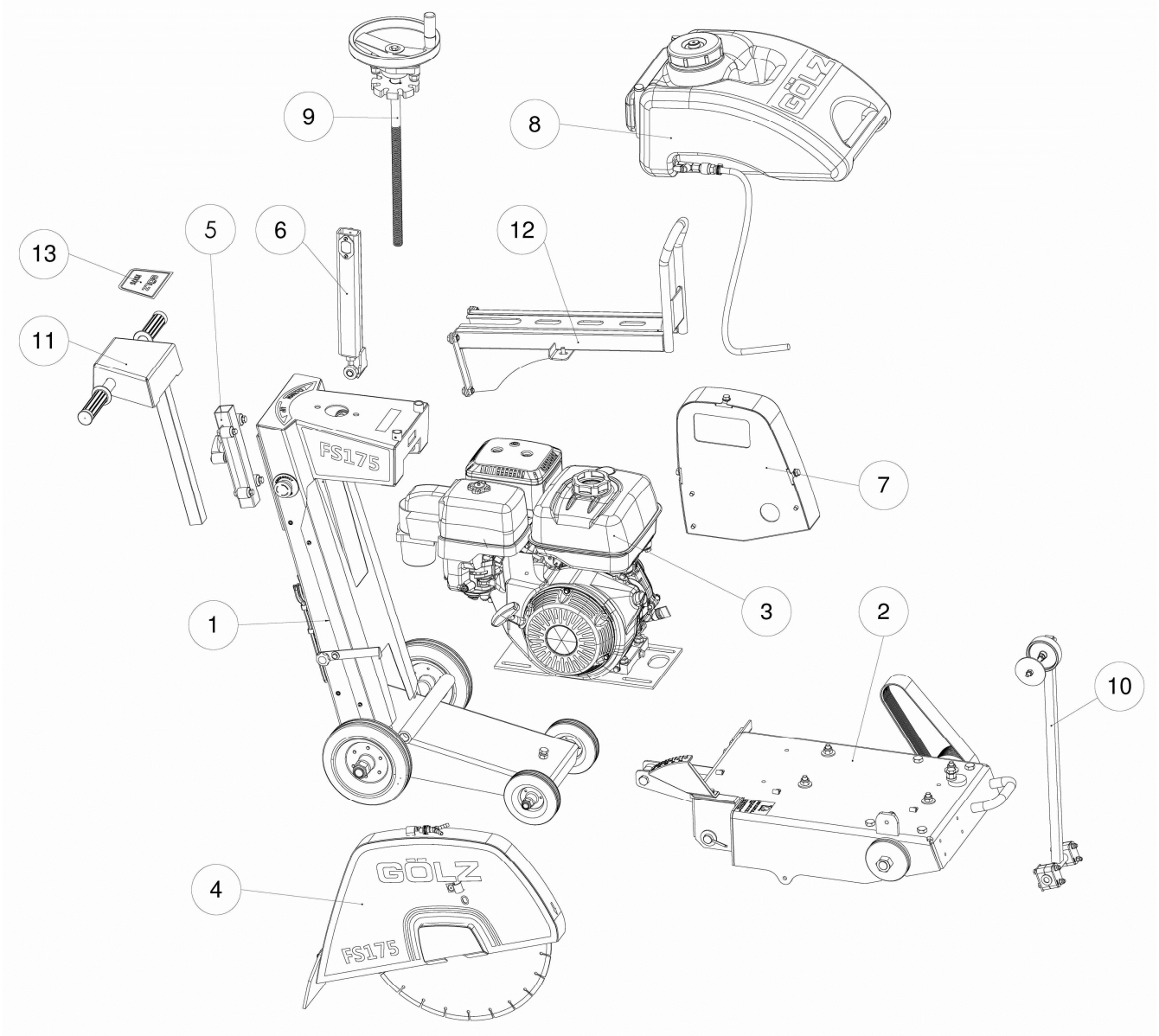

Pos.	Art.-Nr.	Menge Qty.	Norm	Info	Bezeichnung	Description	Désignation	Benaming
1	0282 175 9001	1		siehe Seite see page regardez à la page zie pagina 69	Fahrwerk kpl.	Under-carriage complete	Châssis complète	Loopwerk volledig
2	0282 175 9014	1		siehe Seite see page regardez à la page zie pagina 73	Schneidkopf kpl.	Cutter head complete	Couteau en- tête complète	Zaagkop volledig
3	0282 175 9033	1		siehe Seite see page regardez à la page zie pagina 79	Motor kpl.	Motor complete	Moteur complète	Motor volledig
4	0282 175 9026	1	Ø350	siehe Seite see page regardez à la page zie pagina 77	S-Haube kpl.	Blade guard complete	Capot de Protection compète	Bescherm-kap Zaagblad volledig
5	0282 175 9037	1		siehe Seite see page regardez à la page zie pagina 80	Aufnahme Führungs- stange kpl.	Receiving part guiding rod complete	Support de poignée réglable complète	Opname geleidingsstang volledig
6	0282 175 9039	1		siehe Seite see page regardez à la page zie pagina 81	Spindelauf- nahme kpl.	Shaft support complete	Fixation de la broche complet	As opname volledig
7	0282 175 9044	1		siehe Seite see page regardez à la page zie pagina 82	Keilriemen- schutzhaube	V-belt guard	Capot de protection	V snaren beschermkap
8	0282 170 6160	1		siehe Seite see page regardez à la page zie pagina 83	Wassertank Kpl.	Water Tank complete	Réservoir d'eau complet	Watertank, volledig
9	0282 175 9049	1		siehe Seite see page regardez à la page zie pagina 84	Tiefeneinstel- lung kpl.	Depth adjustment complete	Système de plongée complet	Diepte instelling volledig
10	0282 175 9054	1		siehe Seite see page regardez à la page zie pagina 85	Richtungsan- zeigerkpl.	Pointer unit complete	Indicateur de direction complète	Richtings- aanwijzer volledig
11	0282 175 9060	1		siehe Seite see page regardez à la page zie pagina 87	Schubstange kpl.	Push rod complete	Bielle com- pilation complète	Trekstang volledig
12	0282 175 9062	1		siehe Seite see page regardez à la page zie pagina 88	Halterung Transportöse kpl.	Lifting eye holder complete	Crochet de levage complet	Transport- beugel volledig
13	-				Aufkleber	Sticker	Autocollant	Sticker

## 9.2 Fahrwerk - Undercarriage - Châssis - Loopwerk

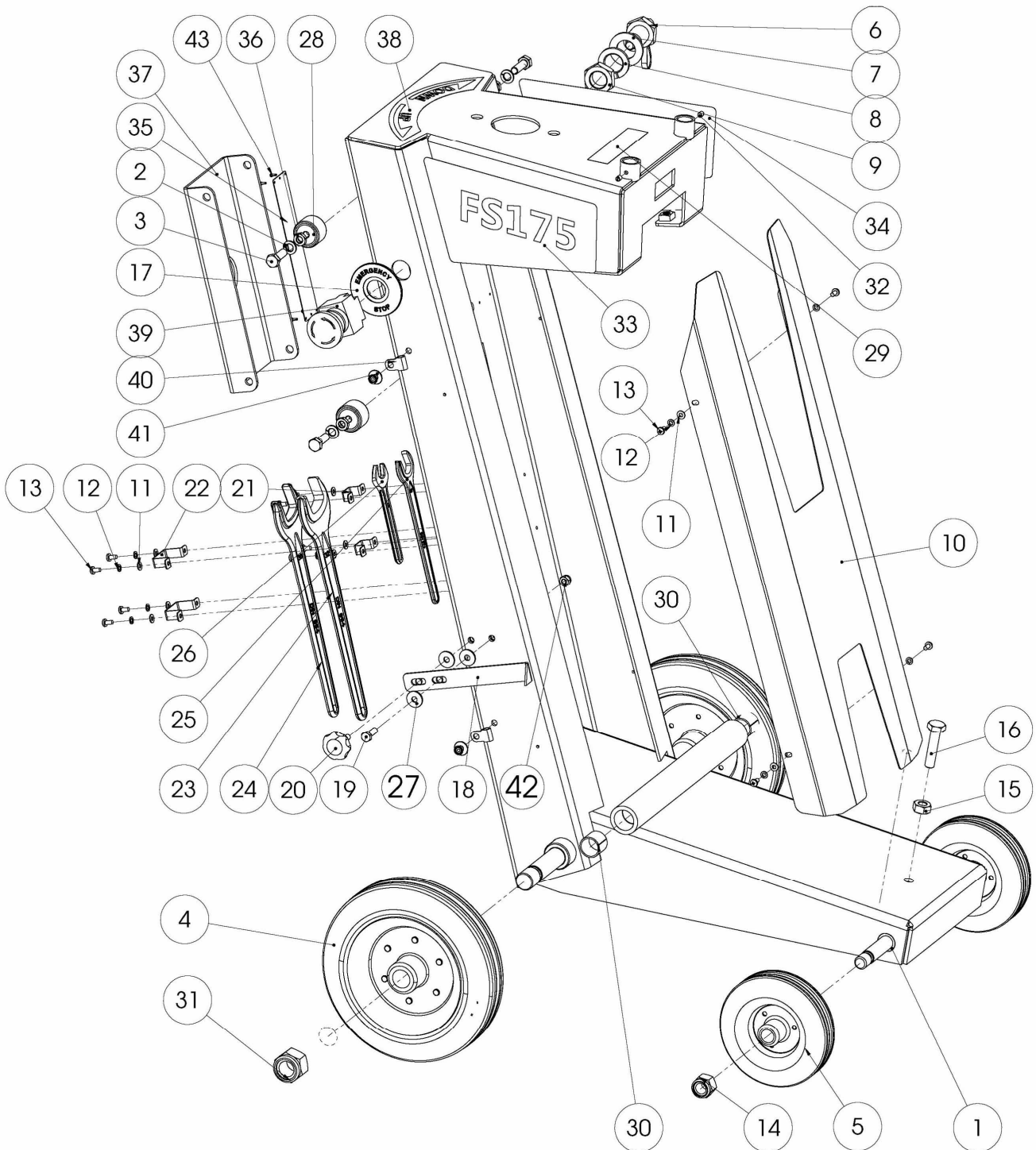

Pos.	Art.-Nr.	Menge Qty.	Norm	Info	Bezeichnung	Description	Désignation	Benaming
-	0282 175 9001	1		Pos. 1-43	Fahrwerk kpl.	Under-carriage complete	Châssis complète	Loopwerk volledig

Pos.	Art.-Nr.	Menge Qty.	Norm	Info	Bezeichnung	Description	Désignation	Benaming
1	0282 175 9002	1			Fahrgestell	Undercarriage	Châssis	Loopwerk
2	-	4	A8 DIN 127		Federring	Spring washer	Rondelle ressort	Veerring
3	-	4	M8x25 DIN EN ISO 4017		Schraube	Screw	Vis	Bout
4	0282 170 6103	2	Ø200-Ø20x60		Hinterrad	Back wheel	Roue arrière	Achterwiel
5	0282 130 0017	2	Ø125-Ø15x50		Rad	Wheel	Roue	Wiel
6	0282 125 6103	1			Federringel	Spring latch	Verrous à ressort	Veerbout
7	-	1	A21 DIN EN ISO 7089		Scheibe	Washer	Rondelle	Ring
8	-	1	A20 DIN 127		Federring	Spring washer	Rondelle ressort	Veerring
9	-	1	M20x1,5 DIN EN ISO 8675		Mutter	Nut	Écrou	Moer
10	0282 175 9003	1			Abdeckung	Cover	Coiffe	Afdekking
11	-	12	A4,3 DIN EN ISO 7089		Scheibe	Washer	Rondelle	Ring
12	-	12	A4 DIN 127		Federring	Spring washer	Rondelle ressort	Veerring
13	-	12	M4x8 DIN EN ISO 7045		Schraube	Screw	Vis	Bout
14	-	2	M14 ISO 7040		Mutter	Nut	Écrou	Moer
15	-	1	M10 DIN 934		Mutter	Nut	Écrou	Moer
16	-	1	M10x45 DIN 933		Schraube	Screw	Vis	Bout
17	0282 175 9004	1			Not-Aus Ring	Emergency stop single ring	Bague de marquage Arrêt d'urgence	Noodstop Ring
18	0282 175 9005	1			Tiefenanzeiger	Depth finder	Indicateur de la gravité	Diepte-aanduider
19	-	1	M6x20 DIN EN ISO 4017		Schraube	Screw	Vis	Bout
20	0282 175 6121	1	M6x16		Sterngriffschraube	Star grip screw	Poignée-étoile	Stergreep-schroef
21	0282 175 9006	2			Werkzeughalter (klein)	Tool holder (small)	Porte-outil	Gereedschap-houder
22	0282 175 9007	2			Werkzeughalter (groß)	Tool holder (big)	Porte-outil	Gereedschap-houder
23	0295 000 2044	1	SW32 DIN 894		Maulschlüssel	Wrench	Clé plate	Moersleutel
24	0295 000 2031	1	SW30 DIN 894		Maulschlüssel	Wrench	Clé plate	Moersleutel
25	0295 000 2038	1	SW17 DIN 894		Maulschlüssel	Wrench	Clé plate	Moersleutel
26	0295 000 2036	1	SW13 DIN 894		Maulschlüssel	Wrench	Clé plate	Moersleutel
27	-	3	6,4 ISO 7093		Scheibe	Washer	Rondelle	Ring
28	0282 175 9008	4	GN352-30-20-M8		Gummipuffer	Bump rubber	Patin	Rubberen buffer

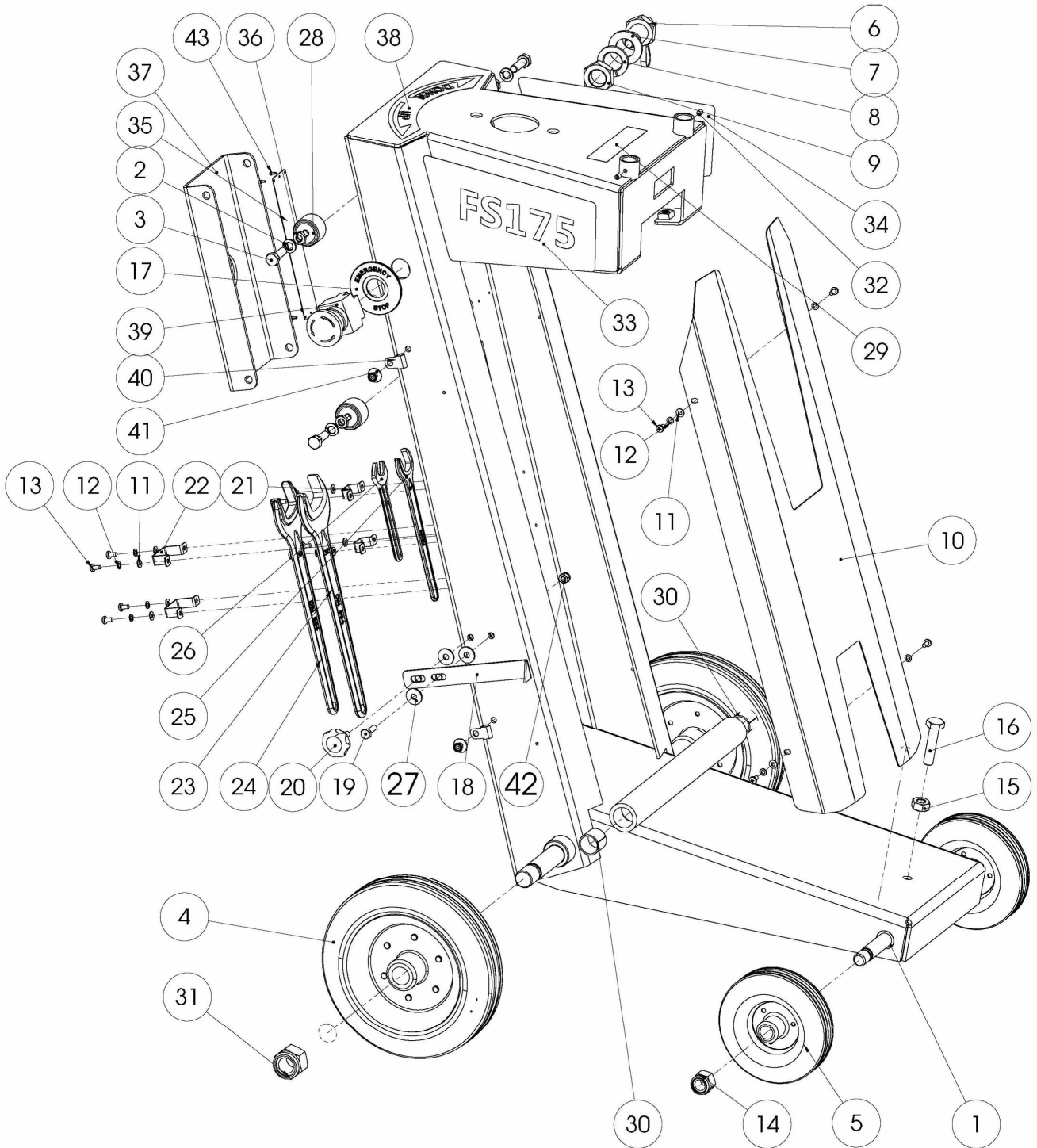

Pos.	Art.-Nr.	Menge Qty.	Norm	Info	Bezeichnung	Description	Désignation	Benaming
29	-	1		CE	Aufkleber	Sticker	Autocollant	Sticker
30	<b>0282 175 6123</b>	2	20x23-20		Gleitlager	Bush bearing	Roulement coulissant	Glijlager
31	-	2	M20 ISO 7040		Mutter	Nut	Écrou	Moer
32	-	2	M5x6 DIN EN ISO 7434		Gewindestift	Set screw	Vis sans tête	Schroef- draadpen
33	<b>0282 175 9009</b>	1		FS175	Aufkleber	Sticker	Autocollant	Sticker
34	<b>0282 175 9010</b>	1		GÖLZ	Aufkleber	Sticker	Autocollant	Sticker
35	-	1			Typenschild	Name plate	Plaque signalétique	Typeplaatje
36	-	4	M8 DIN EN ISO 4035		Mutter	Nut	Écrou	Moer
37	<b>0282 175 9011</b>	1			Abdeckung	Cover	Coiffe	Afdekking
38	<b>0282 175 9012</b>	1			Aufkleber	Sticker	Autocollant	Sticker
39	-	1	NP4-11ZS/1		NOT-AUS Schalter	Emergency Stop	Interrupteur d'arrêt d'urgence	Noodstop schakelaar
40	<b>-0282 175 9013</b>	2	6 mm		Schlauch- schelle	Hose clamp	Collier	Slangbeugel
41	-	2	D6x16 DIN 7337		Blindniete	Blind rivet	Rivet aveugle	Popnagel
42	-	1	M6 ISO 7040		Mutter	Nut	Écrou	Moer
43	-	4	Ø2x4 DIN EN ISO 8746		Kerbnagel	Grooved pin	Goupille cannelée	Splijtnagel



## 9.3 Schneidkopf kpl. - Cutter head - Tête de sciage avec moteur - Zaagkop

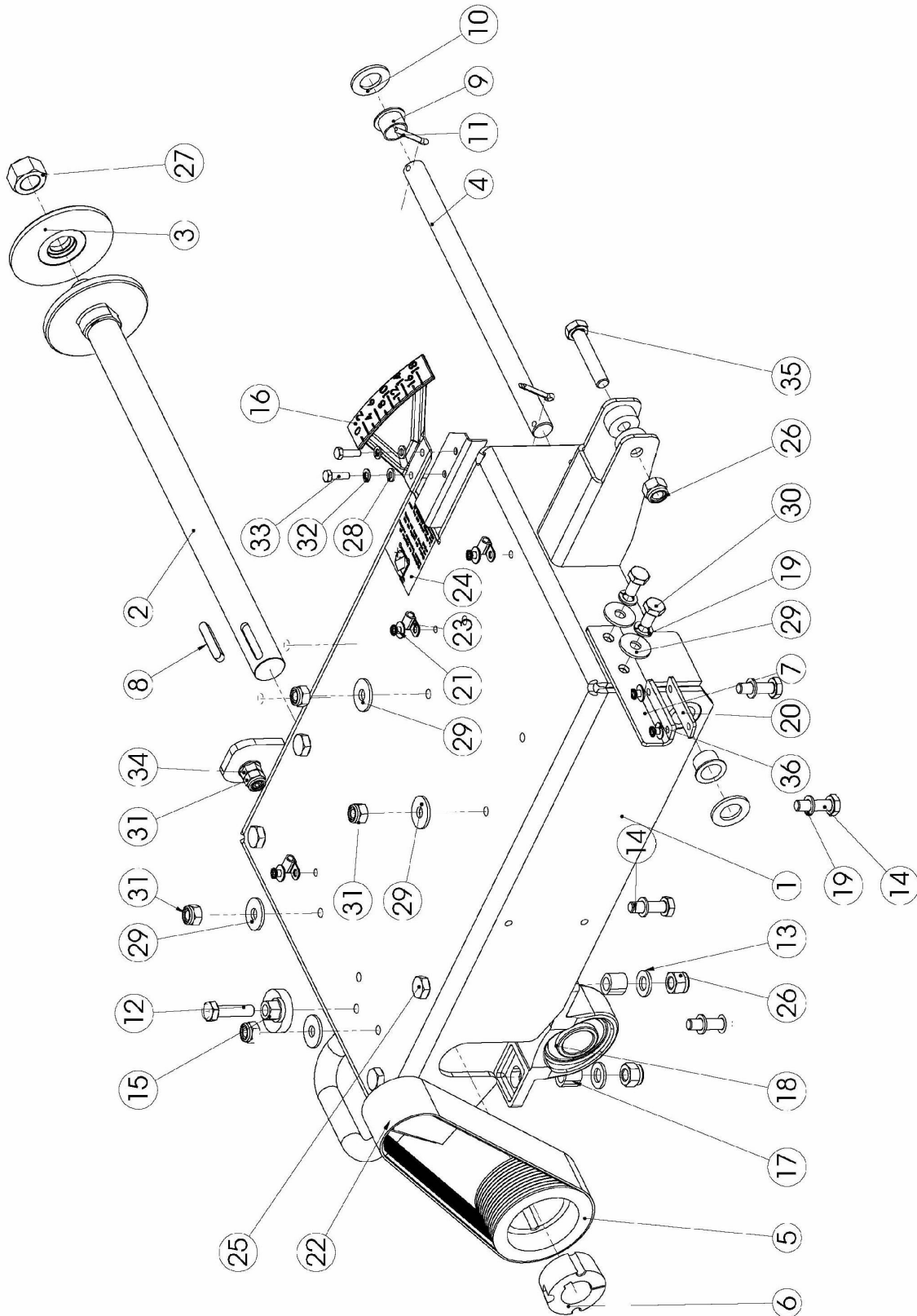

Pos.	Art.-Nr.	Menge Qty.	Norm	Info	Bezeichnung	Description	Désignation	Benaming
-	0282 175 9014	1		Pos. 1-36	Schneidkopf kpl.	Cutter head complete	Couteau en-tête complète	Zaagkop vol.

Pos.	Art.-Nr.	Menge Qty.	Norm	Info	Bezeichnung	Description	Désignation	Benaming
1	0282 175 9015	1			Grundgestell	Frame	Embase	Basis frame
2	0282 175 9016	1			Schneidwelle kpl.	Blade shaft complete	Arbre de coupe complète	Zaagas vol.
3	0282 175 9017	1			Außenflansch	Outer flange	Flasque extérieure	Buitenste flens
4	0282 175 9018	1			Welle	Shaft	Arbre	As
5	0282 175 9019	1	TB12PK97.5		Keilrippen-scheibe	V-ripped-pulley	V-déchiré poulie	V-riemschijf
6	0282 175 9020	1	1610-d30		Taper - Buchse	Taper - Bushing	Taper - Coussinet	Taper - klembus
7	0282 175 9021	1			Bremse	Braking plate	Frein	Rem
8	-	1	A8x7x45 DIN 6885		Passfeder	Parallel key	Clavette	Vlakspie
9	0282 175 6102	2	GFM-2023-16		Gleitlager	Slide bearing	Roulement coulissant	Glijlager
10	-	2	A21 ISO 7089		Scheibe	Washer	Rondelle	Ring
11	-	2	5x32 ISO 1234		Splint	Split-pin	Goupille	Splint
12	-	1	M10x40 ISO 4017		Schraube	Screw	Vis	Bout
13	-	4	A13 ISO 7089		Scheibe	Washer	Rondelle	Ring
14	-	4	M10x35 ISO 4017		Schraube	Screw	Vis	Bout
15	0282 170 0016	1			Exzenter	Eccentric	Excentrique	Excenter
16	0282 175 9022	1			Tiefenanzeige-skala	Skale	Echelle graduée (profondeur)	Schaalverdeling diepte
17	0282 175 9023	4			Buchse	Bushing	Coussinet	Klembus
18	0282 300 0022	2	UCP206-D30(ZX)		Stehlager	Pedestal bearing	Chaise-palier	Flens lager
19		6	A10 DIN 127		Federring	Spring washer	Rondelle élastique	Veerring
20	0282 175 9024	1			Gummi Bremse	Braking rubber	Sabot de frein caoutchouc	Rubber rem
21	-	3	Ø6x16 DIN7337		Blindniet	Blind rivet	Rivet	Klinknagel
22	0282 120 0560	1	12PK685		Poly-V Riemen	V - ripped belt	V - déchiré ceinture	Poly-V Riemen
23	0282 175 9013	3	6 mm		Schlauch-schelle	Hose clamp	Collier	Slangbeugel
24	0295 899 0273				Aufkleber	Sticker	Autocollant	Sticker
25	-	4	M12x40 ISO 4017		Schraube	Screw	Vis	Bout
26	-	5	M12 DIN 982		Mutter	Nut	Écrou	Moer
27	-	1	M20 x 1,5 LH ISO 8673		Mutter	Nut	Écrou	Moer
28	-	2	A6,4 ISO 7089		Scheibe	Washer	Rondelle	Ring
29	-	6	A10,5 ISO 7093		Scheibe	Washer	Rondelle	Ring
30	-	2	M10x20 ISO 4017		Schraube	Screw	Vis	Bout

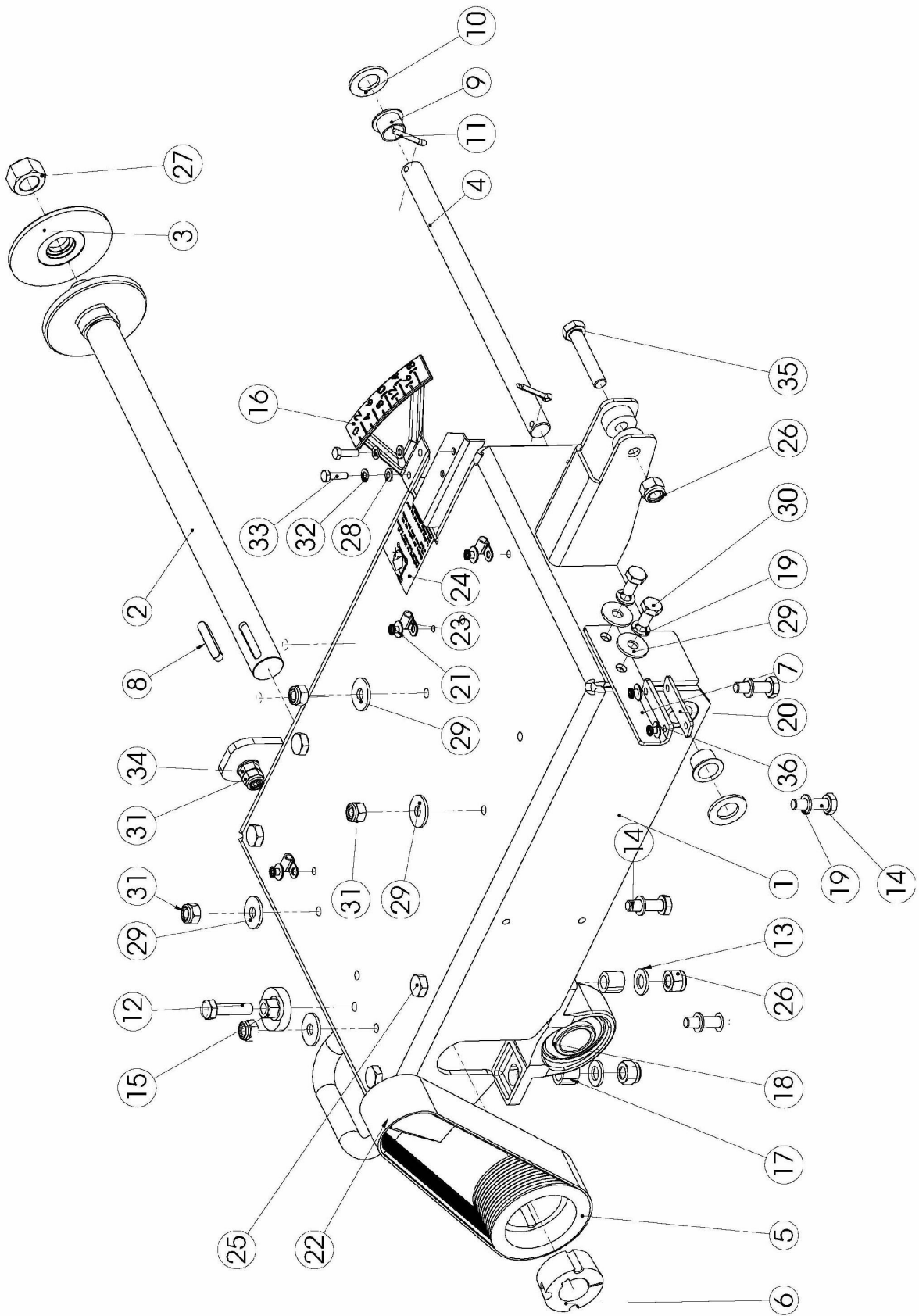

Pos.	Art.-Nr.	Menge Qty.	Norm	Info	Bezeichnung	Description	Désignation	Benaming
31	-	5	M10 DIN 982		Mutter	Nut	Écrou	Moer
32	-	2	A6 DIN 127		Federring	Spring washer	Rondelle élastique	Veerring
33	-	2	M6x20 ISO 4762		Schraube	Screw	Vis	Bout
34	-	1	M10 DIN 6923		Mutter	Nut	Écrou	Moer
35	-	1	M12x65 ISO 4017		Schraube	Screw	Vis	Bout
36	-	2	Ø6x10 DIN7337		Blindniet	Blind rivet	Rivet	Klinknagel

## 9.4 Schutzhaube - Blade guard - Capot de protection - Beschermkap Zaagblad

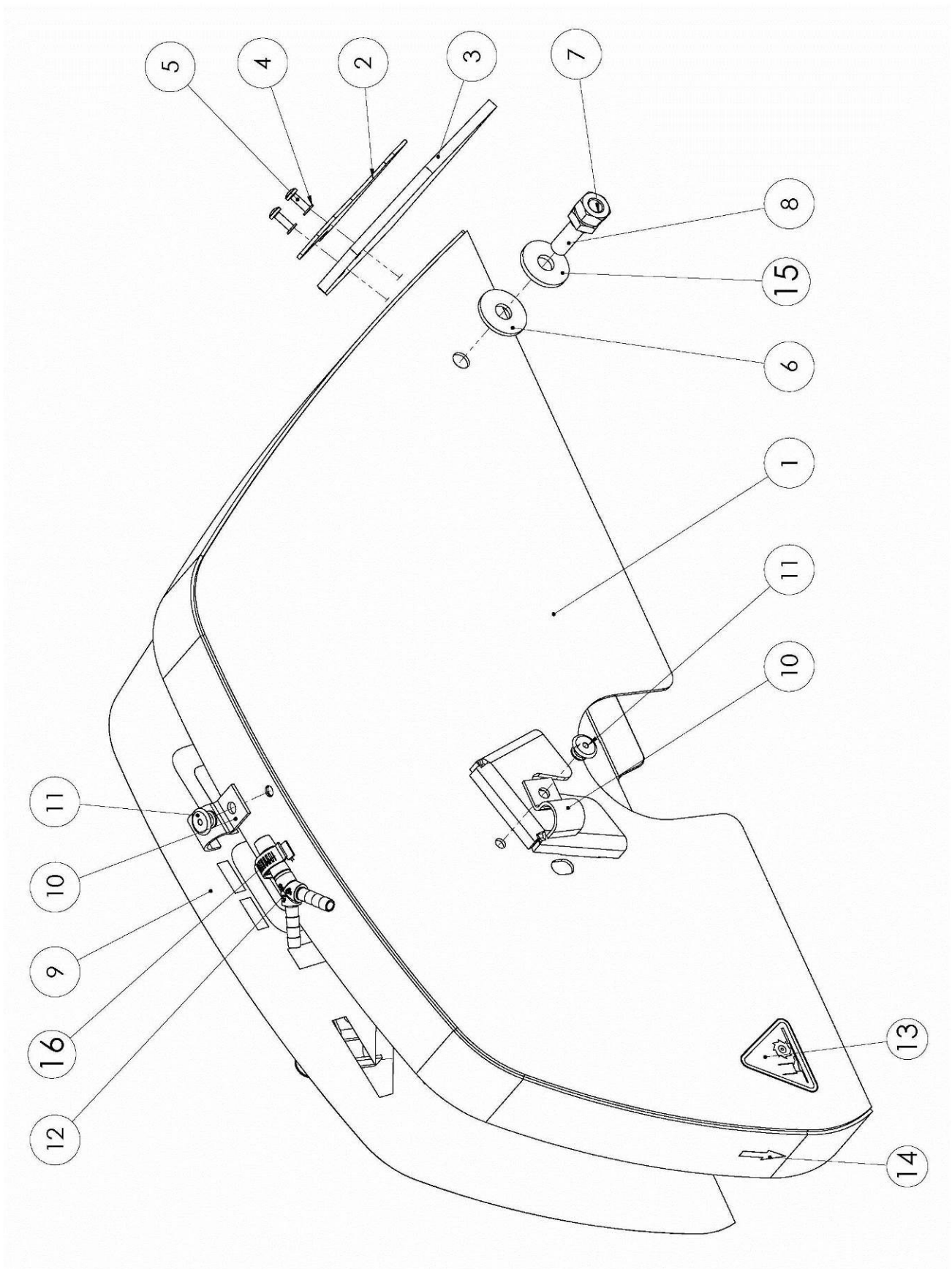

Pos.	Art.-Nr.	Menge Qty.	Norm	Info	Bezeichnung	Description	Désignation	Benaming
-	0282 175 9026	1		Pos. 1-16	S-Haube kpl.	Blade guard	Capot de protection	Beschermkap Zaagblad vol.

Pos.	Art.-Nr.	Menge Qty.	Norm	Info	Bezeichnung	Description	Désignation	Benaming
1	0282 175 9027	1			S-Haube	Blade guard	Capot de protection	Beschermkap Zaagblad
2	0282 175 9028	1			Aufnahme Spritzschutz	Splash guard acceptance	Levé bavette anti-projection	Opname sproeier
3	0282 175 9029	1			Spritzschutz	Splash guard	Bavette antiprojection	Spatrand
4	-	2	A4 DIN 127		Federring	Spring washer	Rondelle élastique	Veerring
5	-	2	M4x12 ISO 7045		Schraube	Screw	Vis	Bout
6	-	1	A10,5 DIN EN ISO 7093		Scheibe	Washer	Rondelle	Ring
7	-	1	M10 DIN982		Mutter	Nut	Écrou	Moer
8	-	1	M10x30 ISO 4017		Schraube	Screw	Vis	Bout
9	0282 175 9030	1		FS175	Aufkleber	Sticker	Autocollant	Zelfklever
10	-	3	15 mm		Schlauch- schelle	Hose clamp	Collier	Slangbeugel
11	-	3	D6x10 DIN 7337		Blindniete	Blind rivet	Rivet aveugle	Popnagel
12	0282 130 0527	1			Y-Verteiler	Y-Distribution	Y-Distributeur	Verdeler
13	0295 899 0314	1			Aufkleber	Sticker	Autocollant	Zelfklever
14	0282 175 9031	1			Aufkleber	Sticker	Autocollant	Zelfklever
15	0282 175 9032	1	Ø10.5x30x2		Scheibe	Washer	Rondelle	Ring
16	-	1	Ø16,2		Schlauch- schelle	Hose clamp	Collier	Slangbeugel
ohne Abb.	-	2	Ø9x1.5 250 mm		Schlauch	Hose	Tuyau	Slang

## 9.5 Benzinmotor - Engine - Moteur - Motor

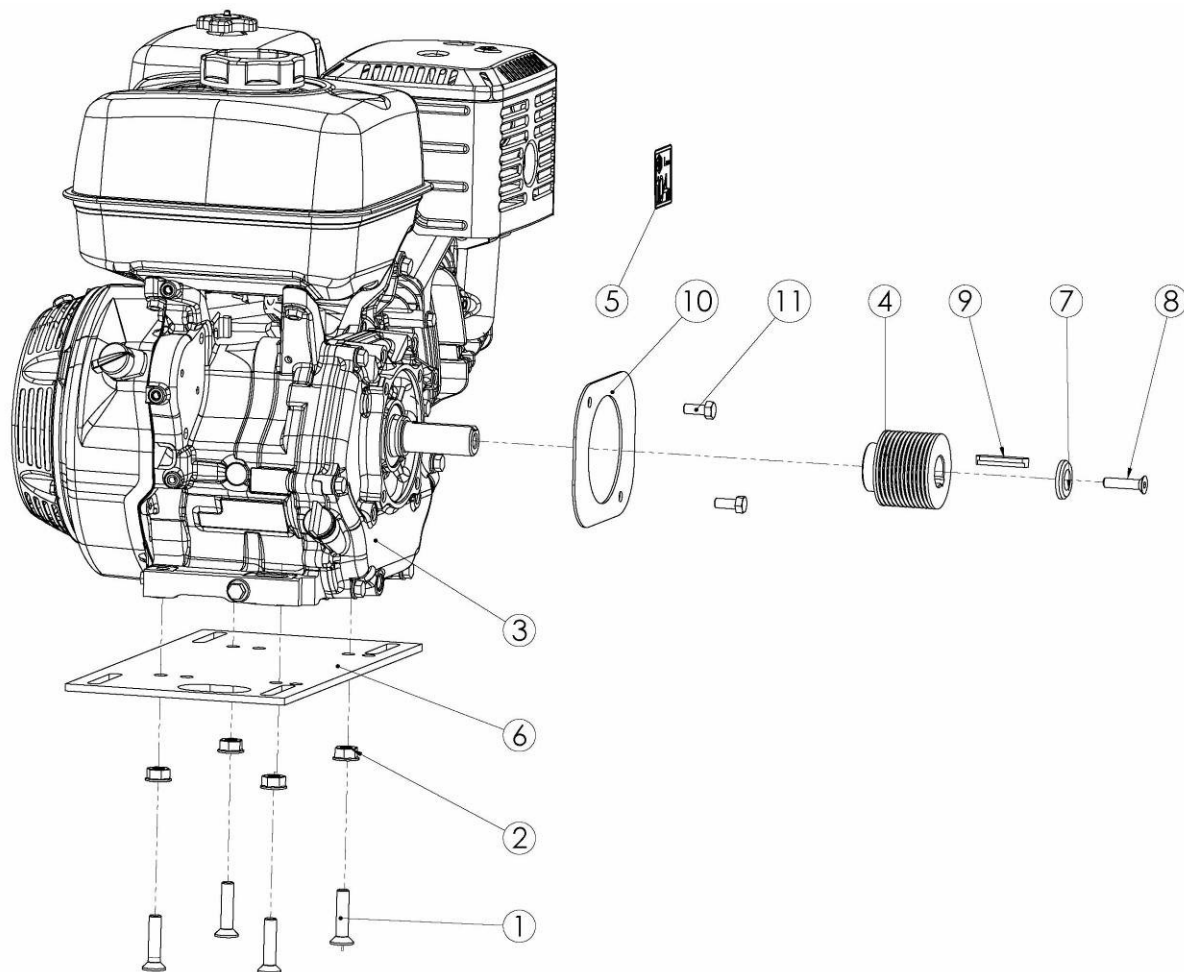

Pos.	Art.-Nr.	Menge Qty.	Norm	Info	Bezeichnung	Description	Désignation	Benaming
-	0282 175 9033	1		Pos. 1-11	Motor kpl.	Engine complete	Moteur complète	Motor vol.

Pos.	Art.-Nr.	Menge Qty.	Norm	Info	Bezeichnung	Description	Désignation	Benaming
1	-	4	M10x45 ISO 10642		Schraube	Screw	Vis	Bout
2	-	4	M10 DIN 6923		Mutter	Nut	Écrou	Moer
3	-	1		Honda GX390UT2-SN-C-OH	Motor	Engine	Moteur	Motor
4	0282 175 90034	1	PK12 62.5 Ø25 L61		Keilrippen- scheibe	V-ripped-pulley	V-déchiré poulie	V-riemschijf
5	0295 899 0224	1			Aufkleber	Sticker	Autocollant	Zelfklever
6	0282 170 0013	1			Motorver- schiebeplatte	Clamping plate	Platine de coulissement	Klemplaat motor
7	0282 170 0235	1			Scheibe	Washer	Rondelle	Ring
8	-	1	M8x35 ISO 10642		Schraube	Screw	Vis	Bout
9	0282 175 9035	1			Passfeder	Parallel key	Clavette	Vlakspie
10	0282 175 9036	1			Schutzplatte	Protective plate	Rondelle de protection	Beschermplaat
11	-	2	UNF 5/16"-24x3/4"		Schraube	Screw	Vis	Bout

## 9.6 Aufnahme Führungsstange - Receiving part guiding rod - Support de poignée réglable - Opname geleidingsstang

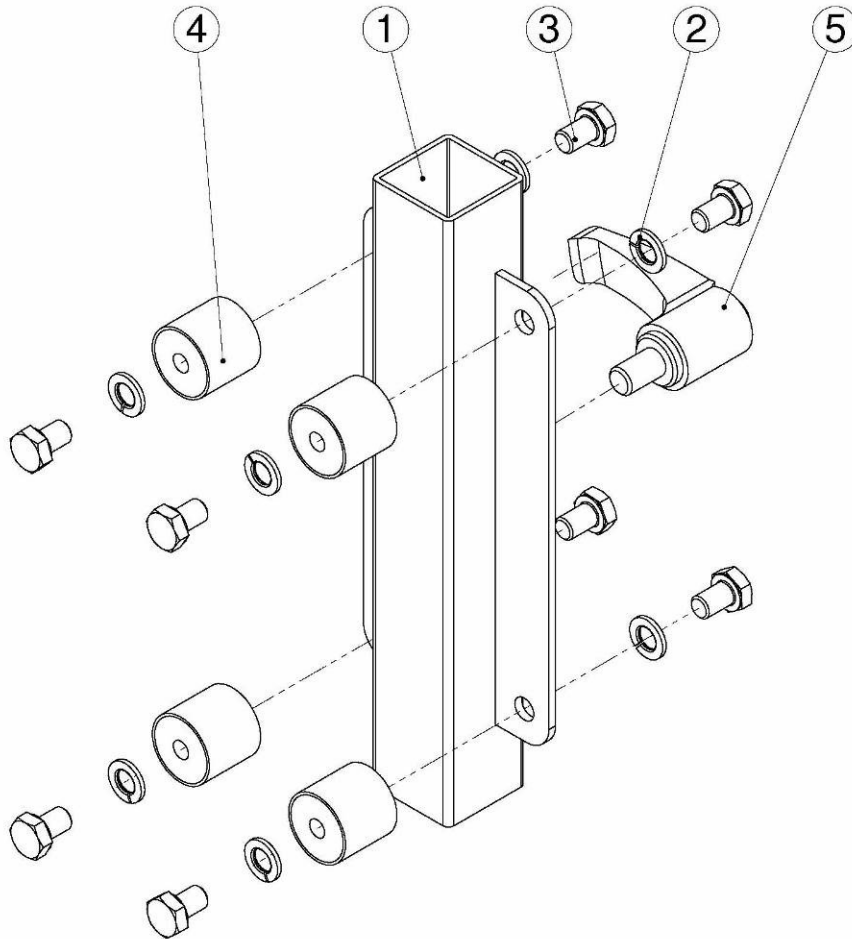

Pos.	Art.-Nr.	Menge Qty.	Norm	Info	Bezeichnung	Description	Désignation	Benaming
-	0282 175 9037	1		Pos. 1-5	Aufnahme Führungsstange kpl.	Receiving part guiding rod complete	Support de poignée réglable complète	Opname Geleidingsstang vol.

Pos.	Art.-Nr.	Menge Qty.	Norm	Info	Bezeichnung	Description	Désignation	Benaming
1	0282 175 9038	1			Aufnahme Führungsstange	Receiving part guiding rod	Support de poignée réglable	Opname Geleidingsstang
2	-	8	A8,4 ISO 7089		Scheibe	Washer	Rondelle	Ring
3	-	8	M8x12 ISO 4017		Schraube	Screw	Vis	Bout
4	0295 002 0022	4	520511- 25.5-22-M8-50		Gummipuffer	Bump rubber	Patin	Rubberen buffer
5	0282 241 0095	-	GN602-78-M10-16- SW		Klemmhebel	Clamping lever	Levier de serrage	Klemhefboom



## 9.7 Spindelaufnahme - Spindle holder - Support de relevage - As opname

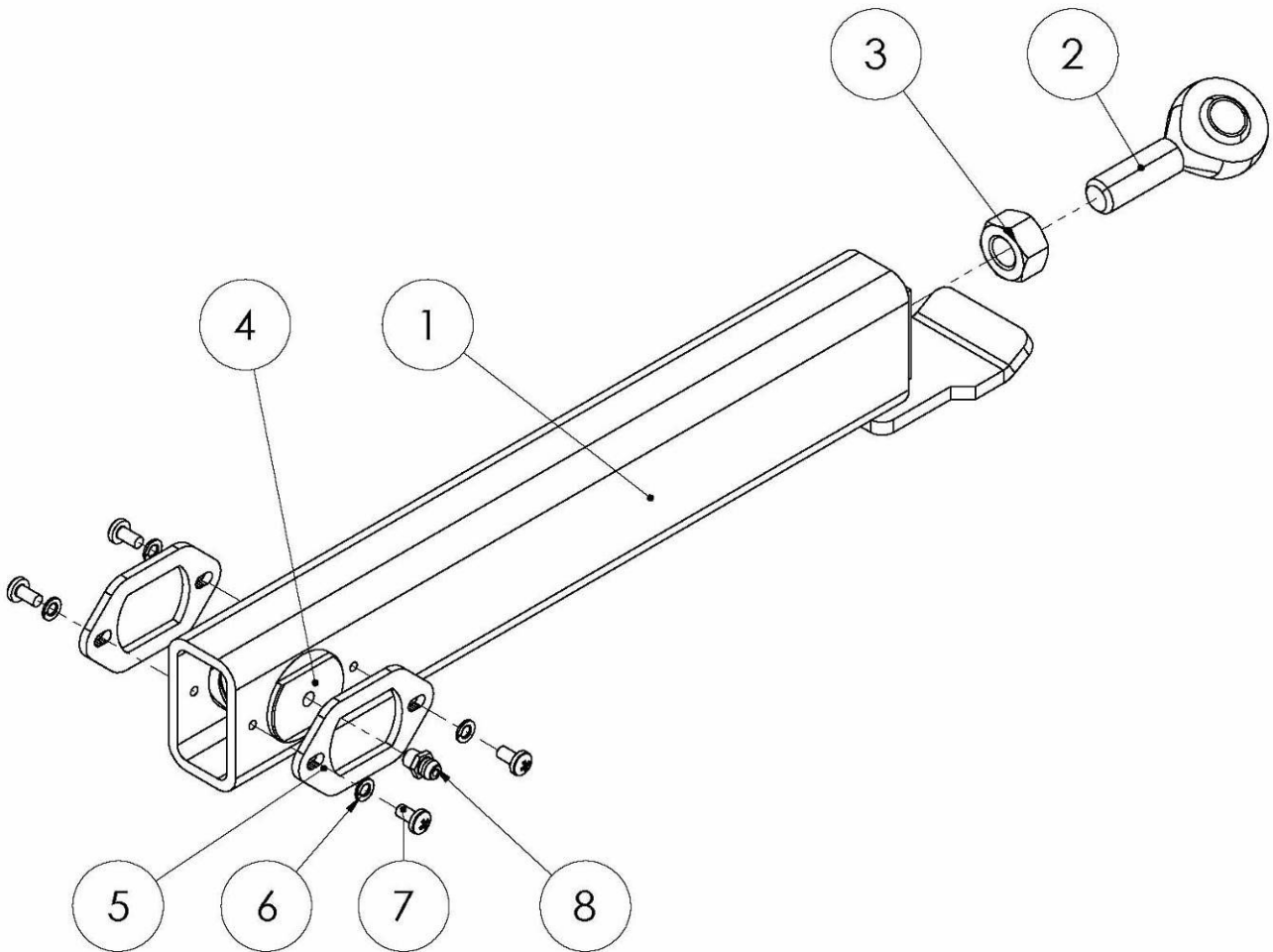

Pos.	Art.-Nr.	Menge Qty.	Norm	Info	Bezeichnung	Description	Désignation	Benaming
-	0282 175 9039	1		Pos. 1-8	Spindelaufnahme kpl.	Spindle holder complete	Support de relevage complète	As opname volledig

Pos.	Art.-Nr.	Menge Qty.	Norm	Info	Bezeichnung	Description	Désignation	Benaming
1	0282 175 9040	1			Spindelaufnahme	Spindle holder	Support de relevage	As opname
2	0282 175 9041	1	D12		Augenschraube	Eye screw	Vis à œil	Oogschroef
3	-	1	M12 DIN EN ISO 4032		Mutter	Nut	Écrou	Moer
4	0282 175 9042	1	Tr20x4		Trapezspindel	Trapezoidal spindle	Trapezspindel	Trapezspindel
5	0282 175 9043	2			Distanzstück	Spacer	Entretoise	Afstandring
6	-	4	A4 DIN 127		Federring	Spring washer	Rondelle élastique	Veerring
7	-	4	M4x8 ISO 7045		Schraube	Screw	Vis	Bout
8	-	1	M6 DIN71412		Kegelschmier-nippel	Grease nipple	Graisser	Kogel smeernippel

## 9.8 Keilriemenschutzhaube - V-belt guard - V-belt guard Capot de protection - V snaren beschermkap

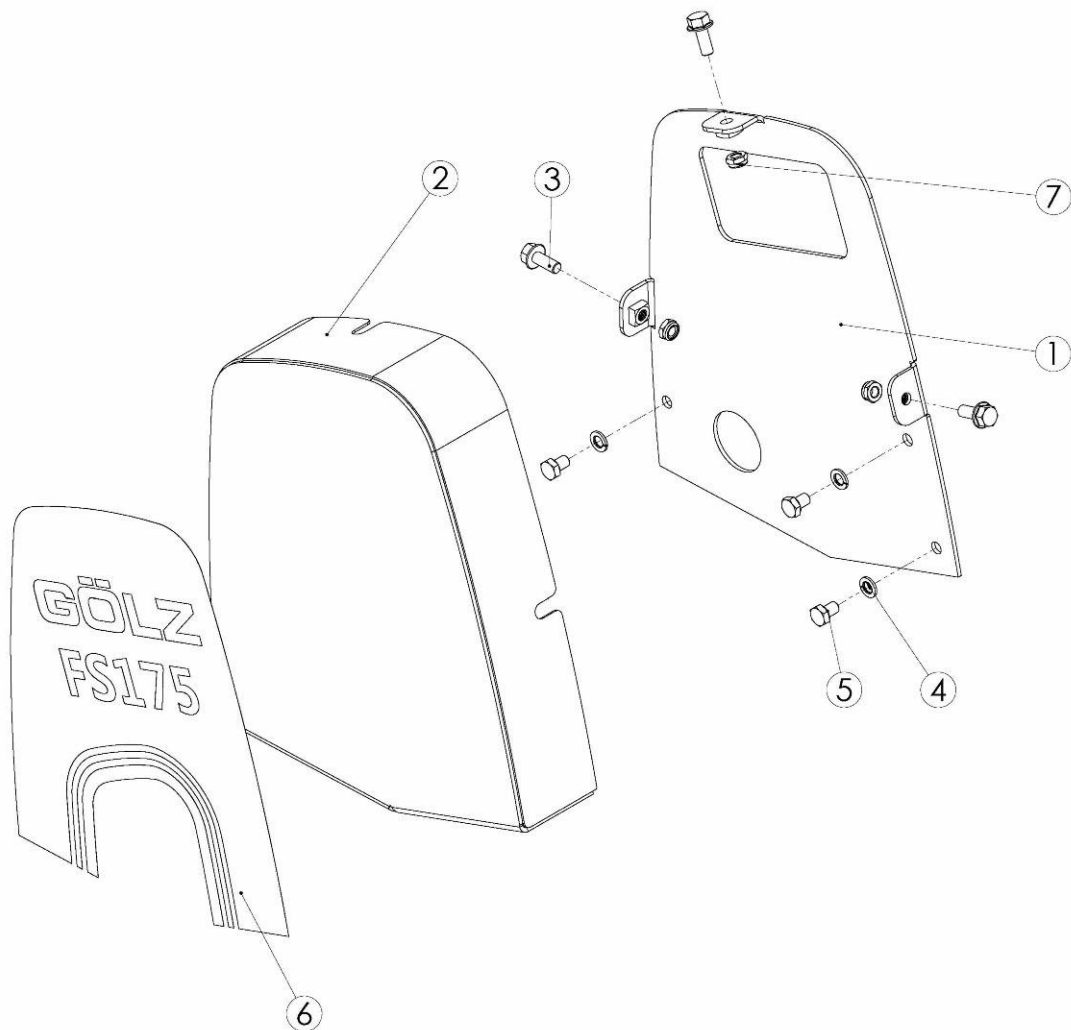

Pos.	Art.-Nr.	Menge Qty.	Norm	Info	Bezeichnung	Description	Désignation	Benaming
-	0282 175 9044	1		Pos. 1-7	Keilriemenschutzhaube kpl.	V-belt guard complete	V-belt guard Capot de Protection complète	V snaren Beschermkap vol.

Pos.	Art.-Nr.	Menge Qty.	Norm	Info	Bezeichnung	Description	Désignation	Benaming
1	0282 175 9045	1			Keilriemenschutzhaube Teil 1	V-belt guard 1	V-belt guard Capot de Protection 1	V snaren beschermkap 1
2	0282 175 9046	1			Keilriemenschutzhaube Teil 2	V-belt guard 2	V-belt guard Capot de Protection 2	V snaren beschermkap 2
3	-	3	M8x20 ISO 4162		Schraube	Screw	Vis	Bout
4	-	3	A8 DIN 127		Federring	Spring washer	Rondelle élastique	Veerring
5	-	3	M8x12 ISO 4017		Schraube	Screw	Vis	Bout
6	0282 175 9047	1			Aufkleber	Sticker	Autocollant	Zelfklever
7	-	3	M8 ISO 10511		Mutter	Nut	Écrou	Moer

## 9.9 Wassertank - Water Tank - Réservoir d'eau - Watertank

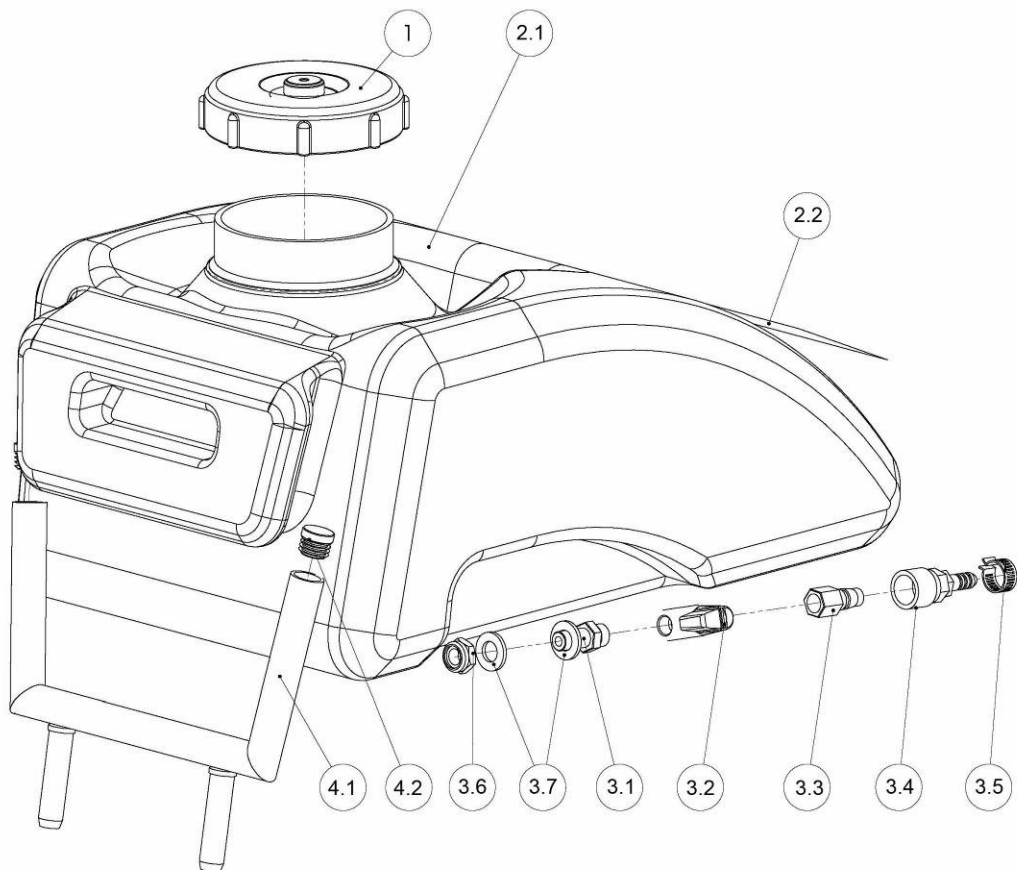

Pos.	Art.-Nr.	Menge Qty.	Norm	Info	Bezeichnung	Description	Désignation	Benaming
-	0282 170 6160	1		Pos. 1-4	Wassertank kpl.	Water Tank assy.	Réservoir d'eau complet	Watertank, volledig

Pos.	Art.-Nr.	Menge Qty.	Norm	Info	Bezeichnung	Description	Désignation	Benaming
1	0282 170 6162	1			Behälterdeckel	Cap	Couvercle du réservoir	Deksel reservoir
2	0282 170 6161	1		Pos. 2.1	Wassertank	Water Tank	Réservoir d'eau	Watertank
		1	GÖLZ	Pos. 2.2	Haftetikette	Label	Autocollant	Zelfklever
3	0282 170 6164	1		Pos. 3.1	Anschlussstück	Connector	Raccord	Aansluitstuk
		1	1/4"	Pos. 3.2	Minikugelhahn	Mini ball valve	Robinet à rotule mini	Minikogelkraan
		1		Pos. 3.3	Steckanschluss	Quick connector	Accouplement branchement d'eau	Insteek aansluiting
		1		Pos. 3.4	Steckanschluss	Quick connector	Accouplement branchement d'eau	Insteek aansluiting
		1		Pos. 3.5	Schelle	Clamp	Collier	Beugel
		1	M12 ISO 10511	Pos. 3.6	Mutter	Nut	Écrou	Moer
		2	A13 ISO 7089	Pos. 3.7	Scheibe	Washer	Rondelle	Ring
4	0282 170 6163	1		Pos. 4.1	Aufnahme Wassertank	Support water reservoir	Support de récipient à eau	Opname watertank
		2	Ø20	Pos. 4.2	Stopfen	Stopples	Bouchon	Stop

## 9.10 Tiefeneinstellung - Pushing bar - Poignée - Diepte instelling

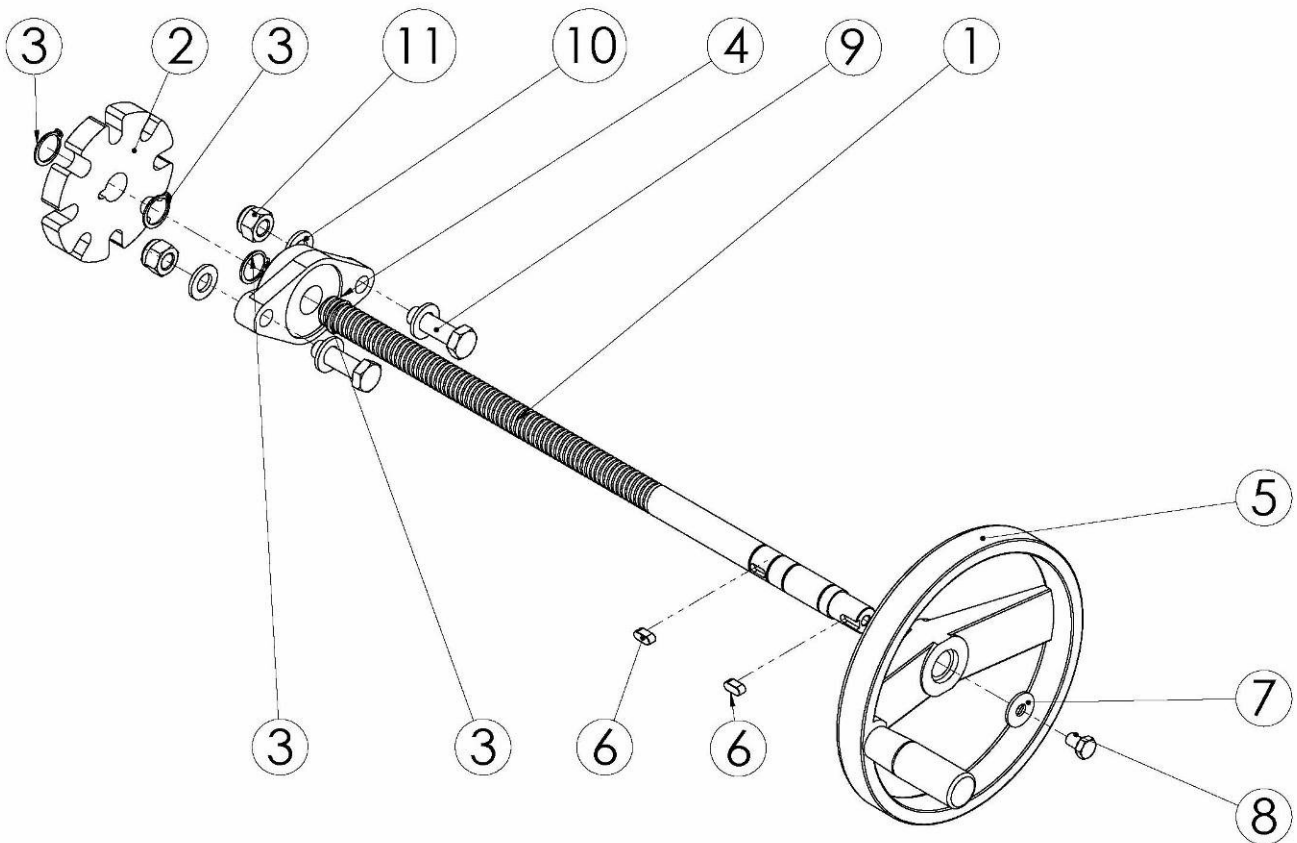

Pos.	Art.-Nr.	Menge Qty.	Norm	Info	Bezeichnung	Description	Désignation	Benaming
-	0282 175 9049	1		Pos. 1-11	Tiefeneinstellung kpl.	Depth adjustment complete	Système de plongée complet	Diepte instelling volledig

Pos.	Art.-Nr.	Menge Qty.	Norm	Info	Bezeichnung	Description	Désignation	Benaming
1	0282 175 9050	1			Spindel	Shaft	Arbre	Spindel
2	0282 175 9051	1			Rastscheibe	Locking disc	Rondelle d'arrêt	Rastscheibe
3	-	4	20x1.2 DIN 471		Sicherungsring	Circlip	Circlip	Borgring
4	0282 175 9052	1	UCFL204-Ø20		Flanschlager	Flange bearing	Coussinet avec flasque	Flenslager
5	0282 175 9053	1	Ø200		Handrad	Hand wheel	Volant	Handwiel
6	-	2	A6x6x14 DIN 6885		Passfeder	Parallel key	Clavette	Vlakspie
7	-	1	A8,4 ISO 7093		Scheibe	Washer	Rondelle	Ring
8	-	1	M8x20 ISO 4017		Schraube	Screw	Vis	Bout
9	-	2	M12x40 ISO 4017		Schraube	Screw	Vis	Bout
10	-	4	A13 ISO 7089		Scheibe	Washer	Rondelle	Ring
11	-	2	M12 ISO 10511		Mutter	Nut	Écrou	Moer

## 9.11 Richtungsanzeiger - Pointer unit - Indicateur de direction - Richtings- aanwijzer

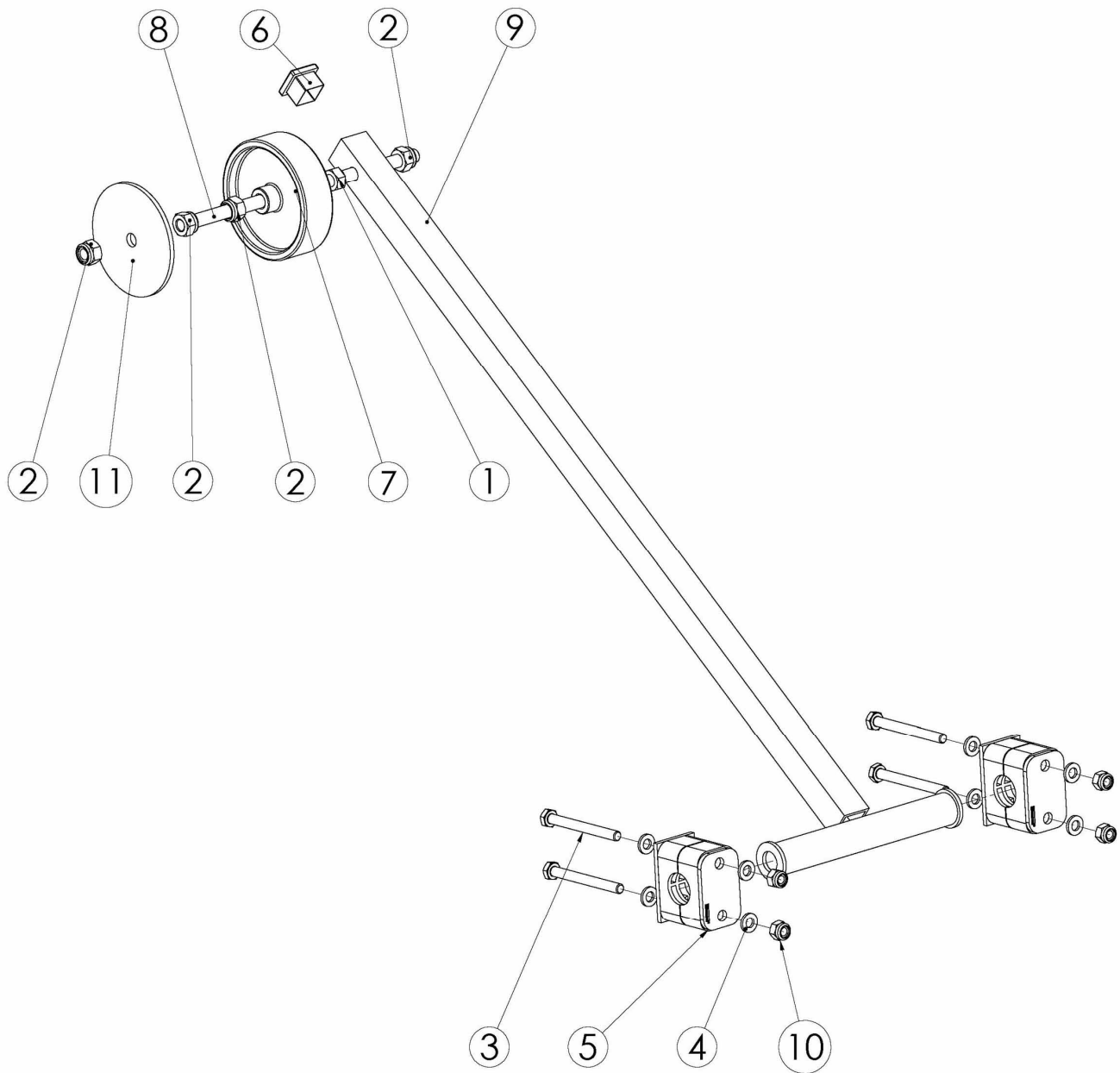

Pos.	Art.-Nr.	Menge Qty.	Norm	Info	Bezeichnung	Description	Désignation	Benaming
-	0282 175 9054	1			Richtungsanzeiger kpl.	Pointer unit complete	Indicateur de direction complète	Richtingsaanwijzer volledig

Pos.	Art.-Nr.	Menge Qty.	Norm	Info	Bezeichnung	Description	Désignation	Benaming
1	-	1	M8 ISO 4032		Mutter	Nut	Écrou	Moer
2	-	4	M8 ISO 7040		Mutter	Nut	Écrou	Moer
3	-	4	M6x60 ISO 4017		Schraube	Screw	Vis	Bout
4	-	8	A6,4 ISO 7089		Scheibe	Washer	Rondelle	Ring
5	0282 175 9055	2	HRL-3-A-20-PP- ST-M-ZN DIN 3015		Befestigungsschelle	Pipe clamp	Collier de fixation	Bevestigingsklem
6	0282 175 9056	1	20 x 20		Stopfen	Stopples	Bouchon	Stop
7	0282 120 0084	1	Ø75 x Ø8,2		Rad	Wheel	Roue	Wiel
8	0282 175 9057	1			Gewindestange	Threaded rod	Tige filetée	Draadstang
9	0282 175 9058	1			Aufnahme Richtungsanzeiger	Pointer unit	Indicateur de direction	Houder richtingsaanwijzer
10	-	4	M6 DIN EN ISO 7040		Mutter	Nut	Écrou	Moer
11	0282 175 9059	1			Schnittanzeiger	Guidance indicating needle	Indicateur de trait de coupe	Zaag indicator

## 9.12 Schubbügel - Pushing bar - Poignée - Schuifbeugel

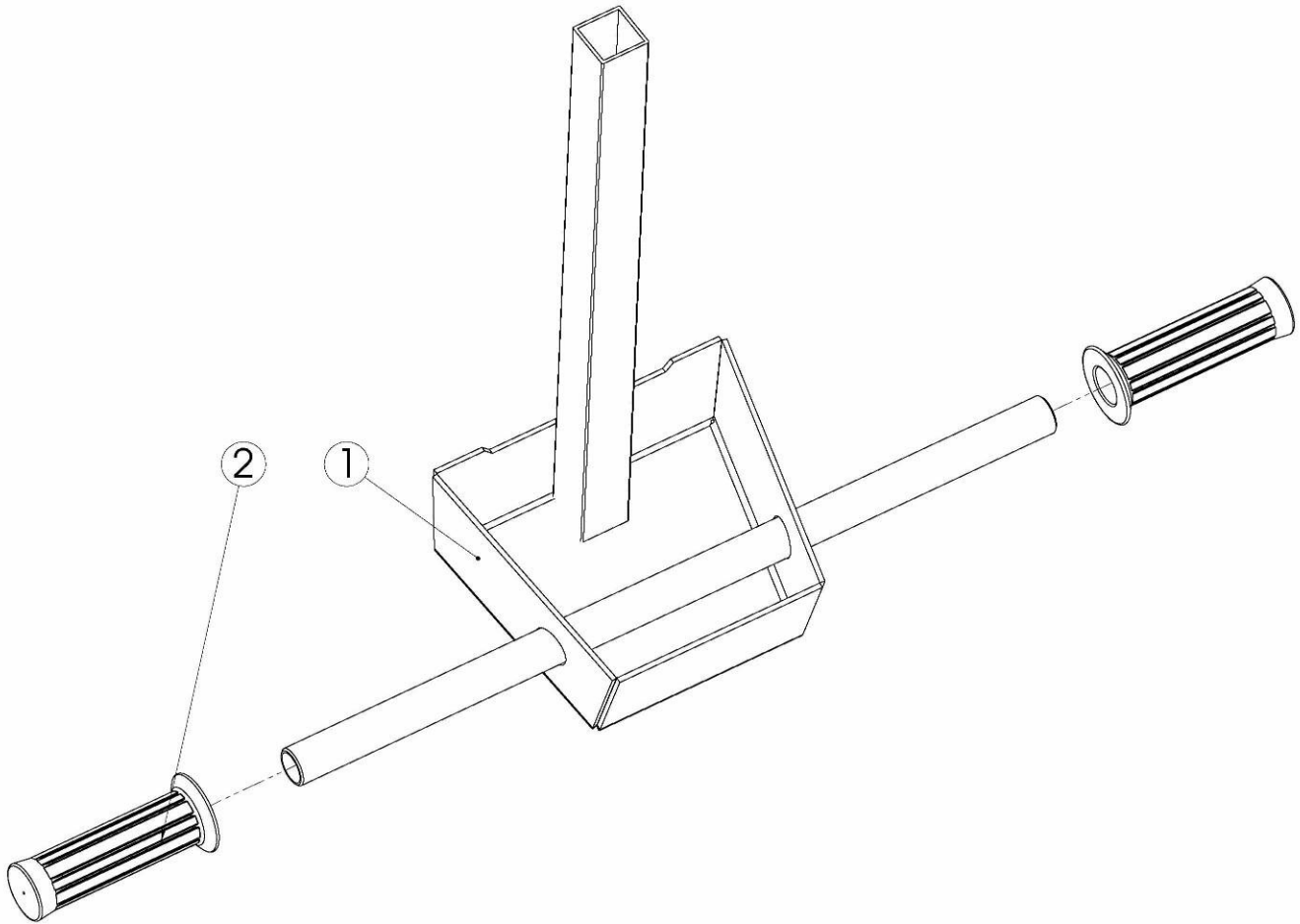

Pos.	Art.-Nr.	Menge Qty.	Norm	Info	Bezeichnung	Description	Désignation	Benaming
-	0282 175 9060	1			Schubbügel kpl.	Pushing bar complet	Poignée complète	Schuifbeugel vol.

Pos.	Art.-Nr.	Menge Qty.	Norm	Info	Bezeichnung	Description	Désignation	Benaming
1	0282 175 9061	1			Schubbügel	Pushing bar	Poignée	Schuifbeugel
2	0282 017 9022	2			Griffbezug	Soft grip	Revêtement de poignée	Handvaten

## 9.13 Transportbügel - Lifting eye - Anneau de lavage - Transportbeugel

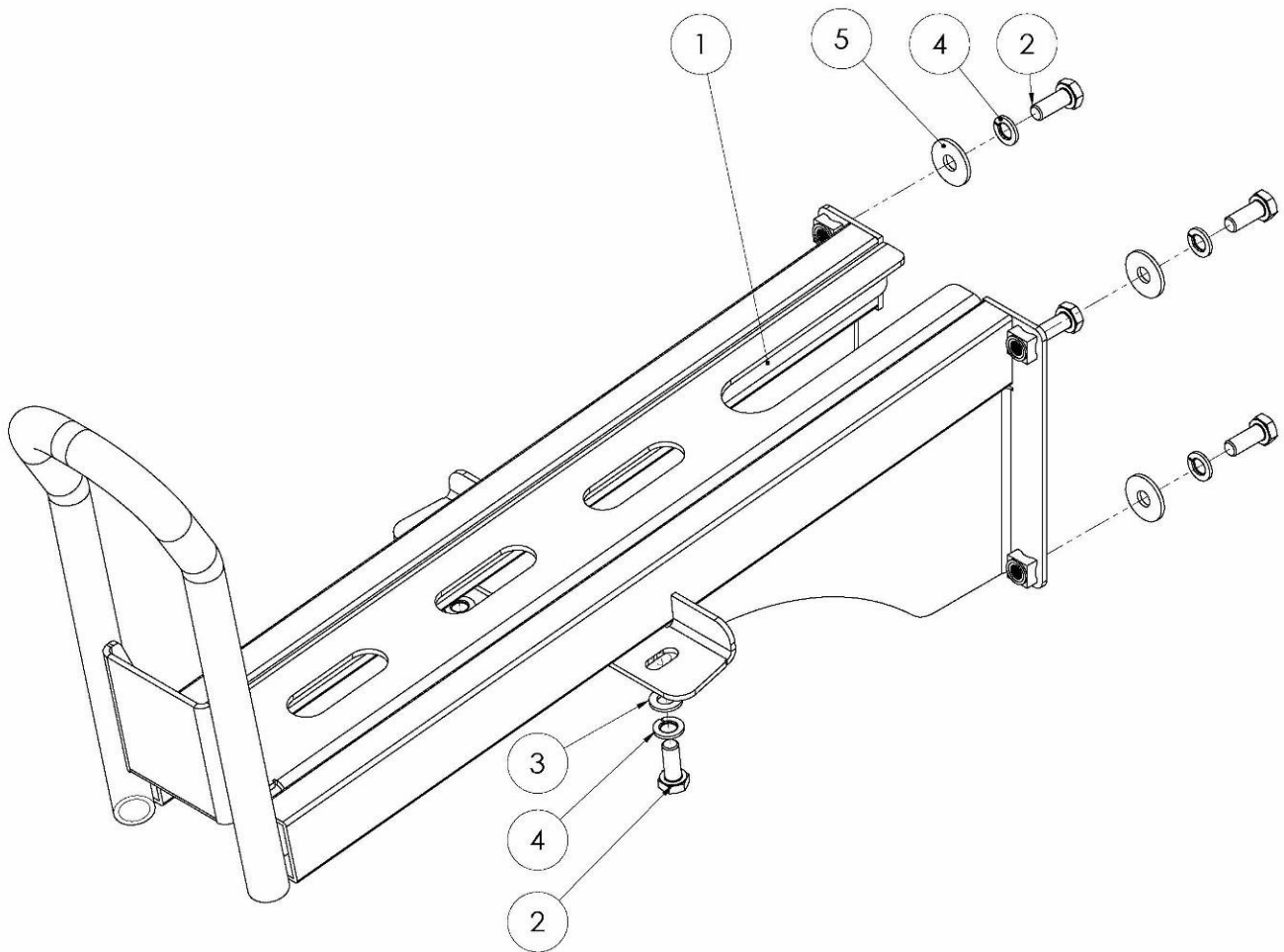

Pos.	Art.-Nr.	Menge Qty.	Norm	Info	Bezeichnung	Description	Désignation	Benaming
1	0282 175 9062	1		Pos. 1-5	Transportbügel kpl.	Lifting eye complete	Anneau de lavage complète	Transportbeugel volledig

Pos.	Art.-Nr.	Menge Qty.	Norm	Info	Bezeichnung	Description	Désignation	Benaming
1	0282 175 9063	1			Transportbügel	Lifting eye	Anneau de lavage	Transportbeugel
2	-	6	M8x20 ISO 4017		Schraube	Screw	Vis	Bout
3	-	2	A8,4 ISO 7089		Scheibe	Washer	Rondelle	Ring
4	-	6	A8 DIN 127		Federring	Spring washer	Rondelle élastique	Veerring
5	-	4	A8,4 ISO 7093		Scheibe	Washer	Rondelle	Ring